



SRound

Gözü yükseklerde olanlara...



S R o u n d

A r m a t ü r S e r i s i



S R o u n d V . 3 A r e n a (6 0 °)	8
S R o u n d V . 3 L o w b a y (9 0 °)	9
S R o u n d V . 3 A s i m e t r i k	10
S R o u n d V . 2 I n d u s t r y A r e n a (6 0 °) - L o w b a y (9 0 °)	12
S R o u n d C r a n e	14
S R o u n d M i n i	15
S R o u n d R e d	16

SİSTEME GENEL BAKIŞ



IK 09

DARBE DAYANIMI*

Robust dayanıklı gövde yapısı.
IK Sınıfı 09

*IK09, armatürün kırılma bölümleri için geçerlidir.



İç Ortam Dış Ortam

IP65 - IP66

KORUMA SINIFI

IP66'ya varan koruma sınıfına sahip
SRound, endüstrinin birçok alanında
maksimum dayanıklılık gösterir.

70 °C'ye Ulaşabilen Modellerde

60.000 SAAT ÖMÜR

@70 °C ortam ısısında 72.000 saati aşan armatür ömrü

Led Ömrü - L70 : 72.000 @ Ta= 70 °C

Not: Driver ömrü 50.000 saat.

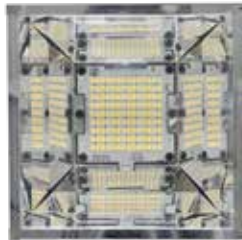

ÖZGÜN OPTİK TASARIM

3 farklı optik ışımaya seçeneği **SRound**'un geniş yelpazede kullanımını sağlar. Özel tasarlanmış optik verimliliğini **MIRO[®] 04** alüminyum reflektörlerle en üst seviyeye taşır.

UGR: < 22



60°
Arena



90°
Lowbay



110°
Low Lowbay



Asimetrik

177 lm/W'a Ulaşan*
YÜKSEK VERİM

135 lm/W 'tan başlayan 177 lm/W'a ulaşan verimlilik. (@4000K)

*Üründen çıkan lümen değerine göre

ÇOKLU
KULLANIM

Özel tasarım T profil sayesinde ikili kullanım imkanı sağlar.



İkili SRound



Tekli SRound

GÜVENLİK FİMLİ
TEMPERLİ CAM



Camın kırılma durumunda cam parçacıklarının düşmesini engelleyen güvelik film kaplı cam.



-35 °C ile +70 °C



ÇALIŞMA ORTAMI SICAKLIK ARALIĞI

Üstün gövde tasarımı sayesinde geniş çalışma ortam sıcaklığı aralığına sahiptir.

SRound yüksek tavan aydınlatma armatürü sadece gereksinimleri karşılamakla kalmayıp, yenilikçi standartlar da ortaya koymaktadır. 4 farklı optik seçenekli aydınlatma çözümlerini bir araya getirir. Verimli LED teknolojisi ile birlikte en iyi ışık kalitesini görsel konfor ile birleştiren, özel olarak geliştirilmiş optik bir sisteme sahiptir. Sround, eşitli montaj yüksekliklerinde kusursuz aydınlatma deneyimi sunmaktadır.



ZENGİN OPTİK SEÇENEKLERİ



SRound zengin optik çeşitliliği sayesinde farklı tavan yüksekliklerine uygulanma imkanı sunar.



60°
Arena



90°
Lowbay



110°
Low Lowbay



Asimetrik

Optik
Seçenekleri

TERMAL PERFORMANS

Homojen ısı dağılımı sağlayan özel tasarımı kompakt gövdesiyle endüstriyel uygulama alanlarında maksimum performans gösterir.

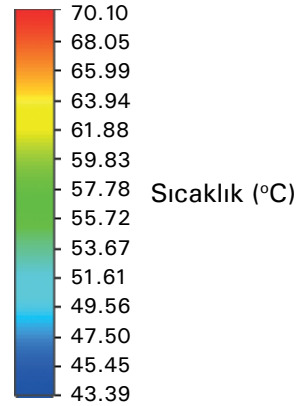
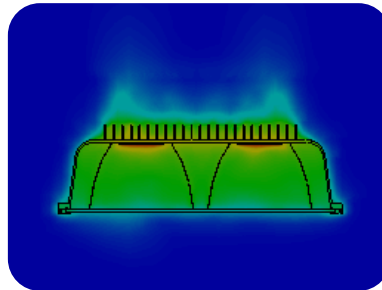

Not: Ürün tasarımı aşamasında **SRound**'un termal dağılım analizi, FloEFD termal analiz programı kullanılarak %99'a yakın sonuçlar elde edilmiştir.

SRound v.3

ARENA (60°)

YÜKSEK TAVAN LED ARMATÜRÜ



Alüminyum enjeksiyondan üretilen gövdesi ile endüstriyel tesislerin zorlayıcı koşullarına maksimum dayanım gösteren Sround V.3 ; 9000 ~ 25400 geniş lümen aralığı ile farklı yükseklikteki üretim tesislerinin aydınlatma ihtiyaçlarını karşılar. 177lm/ W'a ulaşan armatür verimliliği, arena optik açı seçenekleri ile yüksek performansın beklendiği endüstriyel ortam koşulları için ideal aydınlatma sağlar.



Teknik Özellikler

Gövde	: Alüminyum enjeksiyon gövde
Optik	: Miro silver reflektör
Difüzör	: Temperli şeffaf cam / Temperli kumlu cam
Işık Kaynağı	: Mid Power LED
Tüketim Gücü	: 52 W / 67 W / 90 W / 113 W / 163 W
Lümen	: 9168 lm / 11497 lm / 15206 lm / 18901 lm / 25448 lm
Giriş Gerilimi	: 220-240V AC 50/60Hz
Renk Sıcaklığı	: 4000K / 5700K / 6500K
CRI	: > 80
IP	: IP65
Kullanım Şekli	: Sıva üstü / Sarkıt
Gövde Rengi	: SW 306G

Teknik Çizim

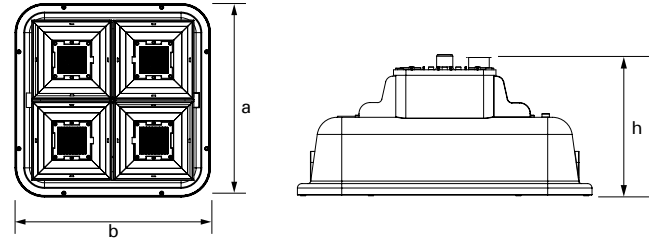

Fotometrik Veri

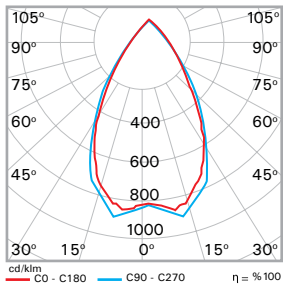

Ölçüler (mm)

	a	b	h
Standart	400	400	190
İkili Model	842	400	320

Opsiyonlar

Acil Durum Kiti	: Var (1-3 saat)
Elektronik Kontrol	: DALI / İzlenebilir DALI Kit

Sipariş Tablosu

Ürün Açıklaması	Ürün Kodu	Tüketim Gücü (W)	Ağırlık (kg)
56 W (4000K)	SRD 052U 40FS00 AR 9K16 V.3.504	51,8	8,2
67 W (4000K)	SRD 067U 40FS00 AR 11K4 V.3.504	66,7	8,2
90 W (4000K)	SRD 090U 40FS00 AR 15K2 V.3.504	89,6	8,2
113 W (4000K)	SRD 113U 40FS00 AR 18K9 V.3.504	113,3	8,2
163 W (4000K)	SRD 163U 40FS00 AR 25K4 V.3.504	162,7	8,2
163 W (4000K) 1Saat ACK	SRD 163U 40FS01 AR 25K4 V.3.504 HRC	221,8	9,5



SRound v.3

LOWBAY (90°)

YÜKSEK TAVAN LED ARMATÜRÜ



Alüminyum enjeksiyondan üretilen gövdesi ile endüstriyel tesislerin zorlayıcı koşullarına maksimum dayanım gösteren Sround V.3 ; 9000 ~ 25400 geniş lümen aralığı ile farklı yükseklikteki üretim tesislerinin aydınlatma ihtiyaçlarını karşılar. 177lm/ W'a ulaşan armatür verimliliği, lowbay optik açı seçenekleri ile yüksek performansın beklendiği endüstriyel ortam koşulları için ideal aydınlatma sağlar.



Teknik Özellikler

Gövde	: Alüminyum enjeksiyon gövde
Optik	: Miro silver reflektör
Difüzör	: Temperli şeffaf cam / Temperli kumlu cam
Işık Kaynağı	: Mid Power LED
Tüketim Gücü	: 52 W / 67 W / 80 W / 90 W / 113 W / 134 W / 163 W
Lümen	: 9130 lm / 11399 lm / 13426 lm / 15129 lm 18738 lm / 21292 lm / 25253 lm
Giriş Gerilimi	: 220-240V AC
Renk Sıcaklığı	: 4000K / 5700K / 6500K
CRI	: > 80
IP	: IP65 / IP66
Kullanım Şekli	: Sıva üstü / Sarkıt
Gövde Rengi	: SW 306G

Teknik Çizim

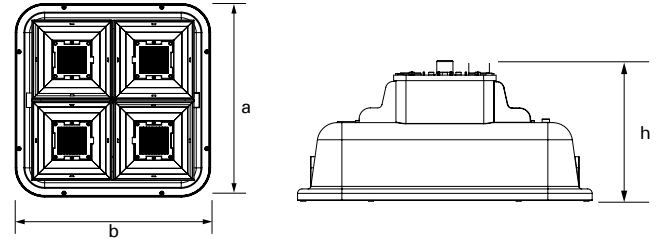

Fotometrik Veri

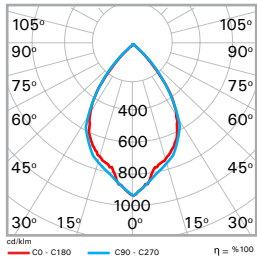

Ölçüler (mm)

	a	b	h
Standart	400	400	190
İkili Model	842	400	320

Opsiyonlar

Acil Durum Kiti	: Var (1-3 saat)
Elektronik Kontrol	: DALI / İzlenebilir DALI Kit
Açı Seçenekleri	: 110°
Cam Seçenekleri	: Kumlu Cam

Sipariş Tablosu

Ürün Açıklaması	Ürün Kodu	Tüketim Gücü (W)	Ağırlık (kg)
52 W (4000K)	SRD 052U 40FS00 LB 9K13 V.3.504	51,8	8,2
67 W (4000K)	SRD 067U 40FS00 LB 11K3 V.3.504	66,6	8,2
80 W (4000K)	SRD 080U 40FS00 LB 13K4 V.3.504	79,3	8,2
90 W (4000K)	SRD 090U 40FS00 LB 15K1 V.3.504	89,5	8,2
113 W (4000K)	SRD 113U 40FS00 LB 18K7 V.3.504	113,3	8,2
134 W (4000K)	SRD 134U 40FS00 LB 21K2 V.3.504	134,4	8,2
163 W (4000K)	SRD 163U 40FS00 LB 25K2 V.3.504	162,8	8,2
163 W (4000K) 1Saat ACK	SRD 163U 40FS01 LB 25K2 V.3.504 HRC	162,8	8,2



Sround v.3

ASİMETRİK

YÜKSEK TAVAN LED ARMATÜRÜ



Alüminyum enjeksiyondan üretilen gövdesi ile endüstriyel tesislerin zorlayıcı koşullarına maksimum dayanım gösteren Sround V.3 ; 9000 ~ 25400 geniş lümen aralığı ile farklı yükseklikteki üretim tesislerinin aydınlatma ihtiyaçlarını karşılar. 177lm/ W'a ulaşan armatür verimliliği, asimetrik optik açı seçenekleri ile yüksek performansın beklendiği endüstriyel ortam koşulları için ideal aydınlatma sağlar.



Teknik Özellikler

Gövde	: Alüminyum enjeksiyon gövde
Optik	: Miro silver reflektör
Difüzör	: Temperli şeffaf cam / Temperli kumlu cam
Işık Kaynağı	: Mid Power LED
Tüketim Gücü	: 113 W / 160 W
Lümen	: 18900 lm / 23557 lm
Giriş Gerilimi	: 220-240V AC 50/60Hz
Renk Sıcaklığı	: 4000K / 5700K / 6500K
CRI	: > 80
IP	: IP65
Kullanım Şekli	: Sıva üstü / Sarkıt
Gövde Rengi	: SW 306G

Teknik Çizim

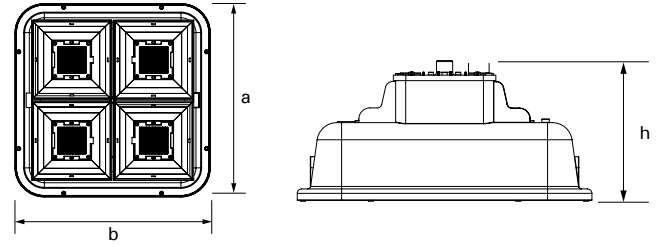

Fotometrik Veri

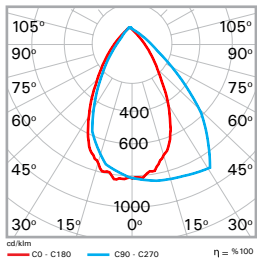

Ölçüler (mm)

	a	b	h
Standart	400	400	190
İkili Model	842	400	320

Opsiyonlar

Acil Durum Kiti	: Var (1-3 saat)
Elektronik Kontrol	: DALI / İzlenebilir DALI Kit

Sipariş Tablosu

Ürün Açıklaması	Ürün Kodu	Tüketim Gücü (W)	Ağırlık (kg)
113 W (4000K)	SRD 113U 40FS00 AS 18K9 65 V.3.504	113	8,2
160 W (4000K)	SRD 160U 40FS00 AS 23K5 65 V.3.504	160,8	8,2





SRound v.2 INDUSTRY

ARENA (60°) - LOWBAY (90°)

-35°C +70°C

YÜKSEK TAVAN LED ARMATÜRÜ

Ağır endüstriyel ortam koşullarına maksimum dayanım gösteren alüminyum enjeksiyon yüksek IP korumalı gövdesi ile Sround V.2, ; düşük-yüksek sıcaklık ortam koşullarında mükemmel aydınlatma performansını garantiler. 9000 ~ 18000 geniş lümen aralığı, arena / lowbay optik seçenekleri ile -35°C ~ +75°C çalışma ortam sıcaklığına sahip zorlu üretim koşullarının ideal aydınlatma çözümüdür. Demir-çelik endüstrisinden, tersanelere kadar geniş uygulama bandında özelleşmiş alanlarda tercih edilir.



Teknik Özellikler

Gövde	: Alüminyum enjeksiyon gövde
Optik	: Miro silver reflektör
Difüzör	: Temperli şeffaf cam
Işık Kaynağı	: Mid Power LED
Tüketim Gücü	
Arena	: 56 W / 70 W / 76 W / 80 W / 88 W / 106 W / 216 W
Lowbay	: 56 W / 70 W / 76 W / 80 W / 88 W / 106 W / 216 W
Giriş Gerilimi	: 220-240V AC 50/60Hz
Renk Sıcaklığı	: 4000K
CRI	: Mid Power LED : > 80
IP	: IP65 / IP66
Kullanım Şekli	: Sıva üstü / Sarkıt
Gövde Rengi	: SW 306G

Teknik Çizim

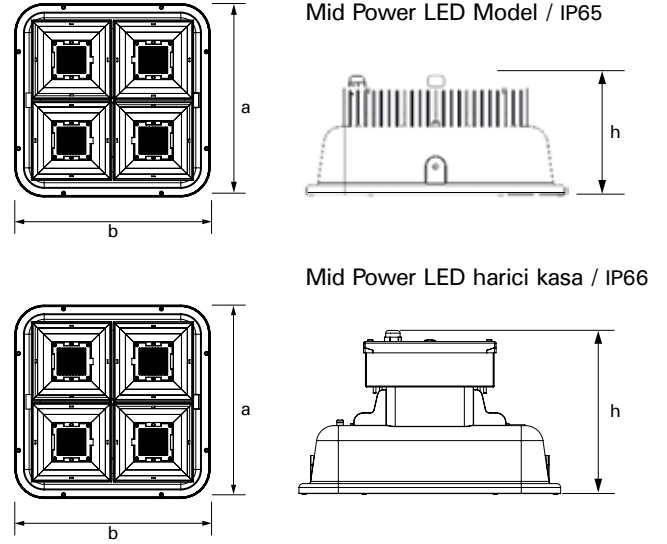

Fotometrik Veri

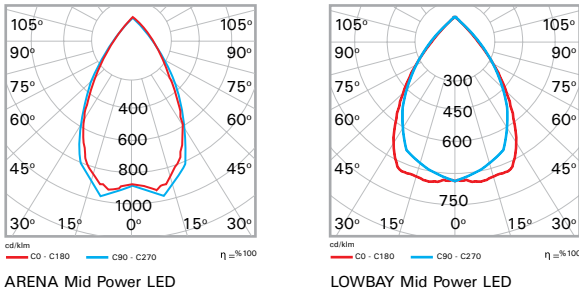

Ölçüler (mm)

Mid Power LED Model

	a	b	h
Standart	400	400	190
İkili Model	842	400	320

Opsiyonlar

DALI Uyumluluğu : Var

Sipariş Tablosu

Arena

Ürün Açıklaması	Ürün Kodu	Max. Ortam Sıcaklığı
56 W (4000K)	SRD 056U 40FS06 AR 9K10 65 V.2.504	70°C
70 W (4000K)	SRD 069U 40FS06 AR 11K4 65 V.2.468	65°C
76 W (4000K)	SRD 076U 40FS06 AR 11K7 65 V.2.504	60°C
80 W 4000K	SRD 080U 40FS06 AR 13K3 65 V.2.468	60°C
88 W (4000K)	SRD 087U 40FS06 AR 13K3 65 V.2.504	60°C
106 W (4000K)	SRD 106U 40FS06 AR 18K0 65 V.2.468	55°C
216 W (4000K)	SRD 216U 40FS06 AR 31K4 65 V.2.560 INV	55°C

Lowbay

Ürün Açıklaması	Ürün Kodu	Max. Ortam Sıcaklığı
56 W (4000K)	SRD 056U 40FS06 AR 9K10 65 V.2.504	70°C
70 W (4000K)	SRD 069U 40FS06 LB 11K4 65 V.2.468	65°C
76 W (4000K)	SRD 076U 40FS06 LB 11K7 65 V.2.504	60°C
80 W 4000K	SRD 080U 40FS06 LB 13K3 65 V.2.468	60°C
88 W (4000K)	SRD 087U 40FS06 AR 13K3 65 V.2.504	60°C
106 W (4000K)	SRD 106U 40FS06 AR 18K0 65 V.2.468	55°C
216 W (4000K)	SRD 216U 40FS06 AR 31K4 65 V.2.560 INV	55°C





Sround Crane

-35°C +70°C



YÜKSEK TAVAN LED ARMATÜRÜ

SROUND CRANE, iç ve dış ortam endüstriyel alanlarda vinç aydınlatması için özel olarak tasarlanmış profesyonel bir aydınlatma çözümüdür. Vinç altı çalışma bölgesinin aydınlatılmasında, operatör ve çalışanların görüş kalitesinin artmasını sağlarken, iş güvenliğinin sağlanmasına yardımcı olur.



Teknik Özellikler

Gövde	: Alüminyum enjeksiyon gövde
Optik	: Miro silver reflektör, Dar açı (60°)
Difüzör	: Temperli şeffaf cam
Işık Kaynağı	: Mid Power LED / Power LED
Tüketim Gücü	: 71 W / 137 W / 160 W
Giriş Gerilimi	: 220-240V AC 50/60Hz
Renk Sıcaklığı	: 4000K / 5700K / 6500K
CRI	: > 70 / > 80
IP	: IP65
Kullanım Şekli	: Sıva Üstü
Gövde Rengi	: SW 306G

Teknik Çizim

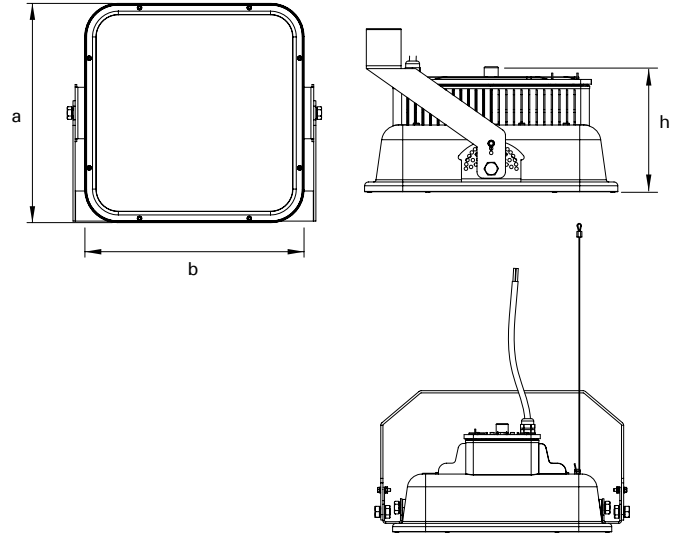

Fotometrik Veri

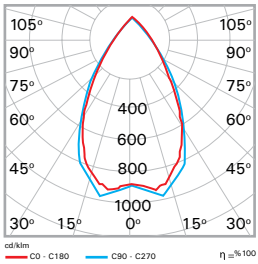

Ölçüler (mm)

a	b	h
400	400	190

Opsiyonlar

Acil Durum Kiti	: Var (1-3 saat)
Elektronik Kontrol	: DALI / İzlenebilir DALI Kit
Açı Seçenekleri	: 90° / 110° / Asimetrik

Sipariş Tablosu

Ürün Açıklaması	Ürün Kodu	Tüketim Gücü (W)	Ağırlık (kg)
71 W 4000K	SRD 071U 40FS06 AR 11K4 66 V.2.468	32,8	3,5
137 W 4000K	SRD 137U 40FS06 AR 21K4 66 V.2.468	78,5	3,5
160 W 4000K	SRD 160U 40FS06 AR 24K3 66 V.2.504 CRN	88,3	3,5



SRound mini v.2

YÜKSEK TAVAN LED ARMATÜRÜ



Güncellenmiş yüksek IP korumalı alüminyum gövdesi, 4500 lm-11000lm paketi aralığı, lowbay / lowlowbay optik açılı ile Sround Mini, 8m altı tavan yüksekliğine sahip atölye ve alçak tavan aydınlatma uygulamalarında kullanılabilir. Tek noktadan askı imkanı sunması ile özellikle refit dönüşüm projeleri için idealdir.



Teknik Özellikler

Gövde	: Alüminyum enjeksiyon gövde
Optik	: Alüminyum Reflektör, 103°/ 75°
Difüzör	: Temperli asit mat cam
Işık Kaynağı	: Mid Power LED
Tüketim Gücü	: 33 W / 78 W / 88 W
Lümen	: 4500 lm / 9500 lm / 11000 lm
Giriş Gerilimi	: 220-590V 50-60 HZ
Renk Sıcaklığı	: 4000K / 5700K / 6500K
CRI	: > 80
IP	: IP65
Kullanım Şekli	: Sıva üstü / Sarkıt
Gövde Rengi	: SW 306G

Teknik Çizim

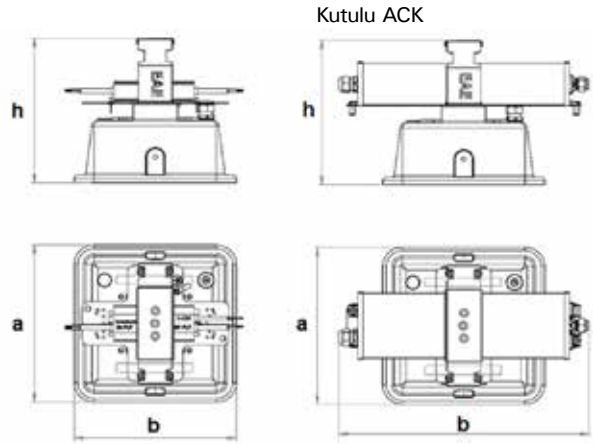

Fotometrik Veri

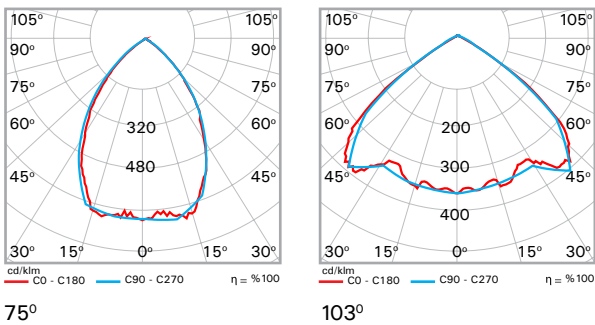

Ölçüler (mm)

	a	b	h
Standart	265	265	244
Kutulu ve ACK	265	360	244

Opsiyonlar

DALI Uyumluluğu : Var

Sipariş Tablosu

	Ürün Açıklaması	Ürün Kodu	Tüketim Gücü (W)	Ağırlık (kg)
75°	33 W 4000K	SRD 033U 40AC00 075 4K60 65 MN V.2	32,8	3,5
	78 W 4000K	SRD 078U 40AC00 075 9K40 65 MN V.2	78,5	3,5
	88 W 4000K	SRD 088U 40AC00 075 11K4 65 MN V.2	88,3	3,5
103°	33 W 4000K	SRD 033U 40AC00 103 4K50 65 MN V.2	32,9	3,5
	78 W 4000K	SRD 078U 40AC00 103 9K20 65 MN V.2	78,5	3,5
	88 W 4000K	SRD 088U 40AC00 103 11K1 65 MN V.2	88,2	3,5

SRound Mini V.2 KUTULU MODEL

	Ürün Açıklaması	Ürün Kodu	Tüketim Gücü (W)	Ağırlık (kg)
BOX 75°	33 W 4000K	SRD 033U 40AC00 075 4K60 65 MN BOX V.2	32,8	5,1
	78 W 4000K	SRD 078U 40AC00 075 9K40 65 MN BOX V.2	78,5	5,1
	88 W 4000K	SRD 088U 40AC00 075 11K4 65 MN BOX V.2	88,3	5,1
BOX 103°	33 W 4000K	SRD 033U 40AC00 103 4K50 65 MN BOX V.2	32,9	5,1
	78 W 4000K	SRD 078U 40AC00 103 9K20 65 MN BOX V.2	78,5	5,1
	88 W 4000K	SRD 088U 40AC00 103 11K1 65 MN BOX V.2	88,2	5,1



Sround RED

-25°C +40°C



YÜKSEK TAVAN LED ARMATÜRÜ

Çalışanlar için tehlike yaratabilecek köprü vinç gibi hareketli ekipmanların olduğu yüksek tavanlı ağır endüstriyel ortam koşullarında ikaz ışığı olarak kullanılan Sround Red , ekipman gürültüsünün yüksek olduğu dolayısıyla sesle uyarının yapılamayacağı ortamlarda, vinç kancasının hareket yönünü göstermek için kullanılmaktadır. Ayrıca vinç operatörlerine yük bırakacakları alanı göstermek için de kullanılabilir. Kumlu cam opsiyonu bulunmaktadır.



Teknik Özellikler

Gövde	: Alüminyum enjeksiyon gövde
Optik	: Mikro silver reflektör / Asimetrik açı
Difüzör	: Temperli kumlu cam / Temperli şeffaf cam
Işık Kaynağı	: Power LED
Lümen	: 8666.8lm
Tüketim Gücü	: 138.5 W
Giriş Gerilimi	: 220-240V AC 50/60Hz
Renk Sıcaklığı	: Kırmızı
CRI	: > 70 / > 80
IP	: IP65
Kullanım Şekli	: Sıva Üstü / Sarkıt
Gövde Rengi	: SW 306G

Teknik Çizim

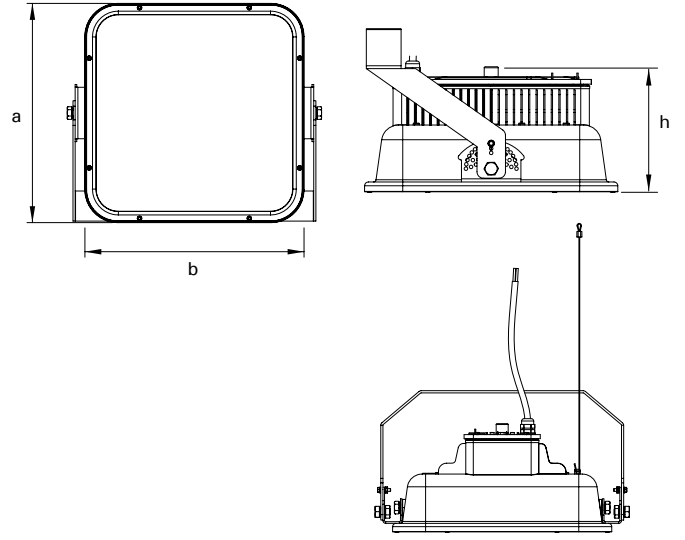

Fotometrik Veri

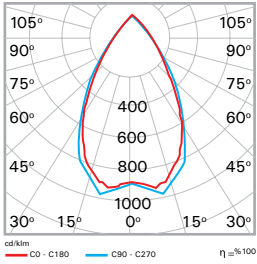

Ölçüler (mm)

a	b	h
400	400	190

Sipariş Tablosu

Ürün Açıklaması	Ürün Kodu	Tüketim Gücü (W)	Ağırlık (kg)
140 W Kırmızı Led	SRD 140U RDFS00 AR 8K66 66	138,5	7,7



ÜRÜN KOD ANAHTARI



S	R	D	O	5	6	U	4	0	F	S	0	0	L	B	9	K	1	6	5	V	2	504	PEND
Ürün Kodu	Ürün Güç Tüketimi	Ürün Güç Tüketimi	Ürün Güç Tüketimi	Ürün Güç Tüketimi	Ürün Güç Tüketimi	Tavan Tipi	Difüzör Detayı	Difüzör Detayı	Difüzör Detayı	Difüzör Detayı	Difüzör Detayı	Difüzör Detayı	Armatür Tipi	Armatür Tipi	Lümen Örnek	Lümen Örnek	Lümen Örnek	IP	Versiyon	Versiyon	Versiyon	LED Adedi	Model
SRD	56	62	69	71	76	U	FS: Şeffaf Cam	TK: Tek Filmli	KC: Kumlu Cam	3000	4000	5000	5700	6500	00: Standart	01: 1 Saat Acil Durum Kiti	02: 3 Saat Acil Durum Kiti	03: DALI	04: DALI + 1 Saat Acil Durum Kiti	05: DALI + 3 Saat Acil Durum Kiti	06: Endüstriyel	24: Endüstriyel + DALI	49: DALI Fahrer + 3 Saat ACK + DALI Kiti
	79	80	87	92	100																		
	103	110	132	137	163																		
	165	210	220																				

ASKI TAKIMI BOYUTLARI VE ÇEŞİTLERİ



18.3 KG
İkili Armatür

ÇOKLU KULLANIM

Özel dizayn edilmiş T profil sayesinde ikili kullanım imkanı sağlar.



Tekli **SRound**



İkili **SRound**



İKİLİ ASKI TAKIMI

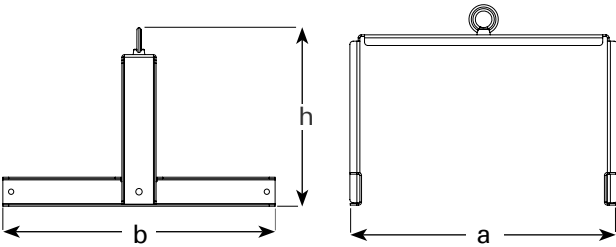

a	b	h	Ağırlık
365 mm	470 mm	300 mm	2.7 kg

Sipariş Kodu: 3093653

Ürün Kodu : SRD İKİLİ ASKI TK

TEK NOKTA ASKI TAKIMI

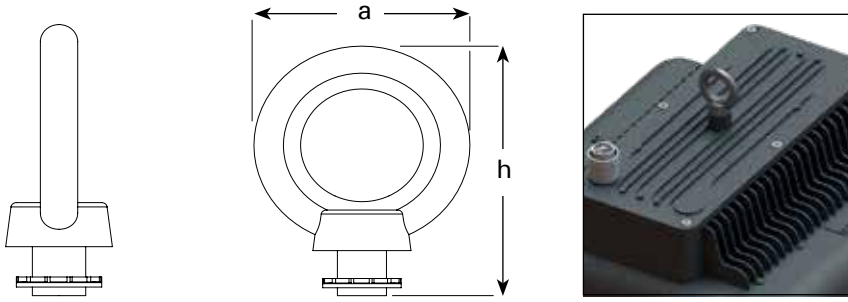

a	h	Ağırlık
44 mm	55 mm	0,025 kg

Sipariş Kodu : 3096325
Ürün Kodu : SRD SARKIT
ASKI TK

BUSBAR ASKI TAKIMI

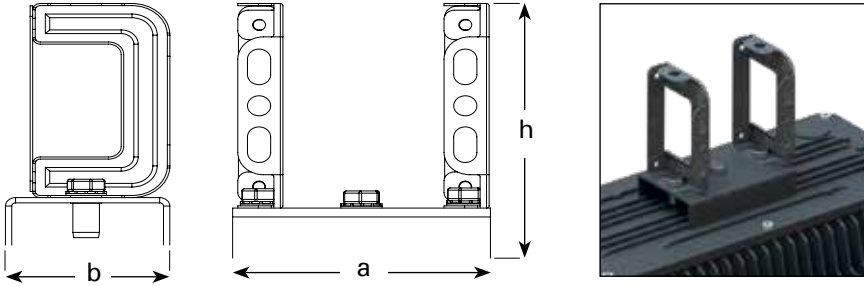

a	b	h	Ağırlık
100 mm	65 mm	114,5 mm	0,3 kg

Sipariş Kodu : 3096326
Ürün Kodu : SRD BUSBAR
ASKI TK

TAVA ASKI TAKIMI

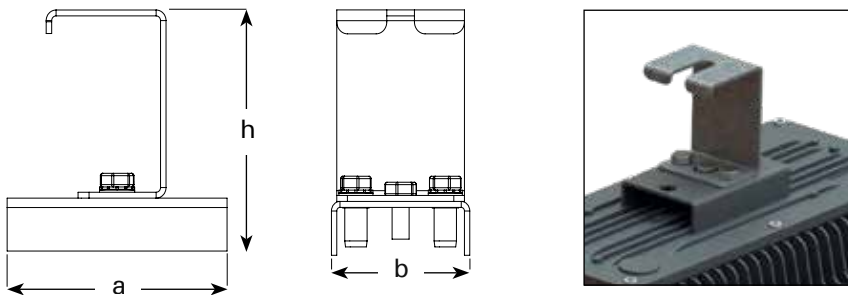

a	b	h	Ağırlık
100 mm	65 mm	102,5 mm	0,4 kg

Sipariş Kodu: 309634
Ürün Kodu : SRD TAVA ASKI TK

İŞLETME MALİYET ANALİZİ



400 W
Metal Halide



4x54 W
REVO Fluoresan



113 W
SRound

Aydınlık Seviyesi (Eort)	350 lux	350 lux	350 lux
Ampul Ömrü (Saat)	8.000	23.000	60.000
Armatür Sayısı (Adet)	25	30	20
Ampul Sayısı (Adet)	25	120	0
Ampul Gücü (W)	400	216	163
Balast/Driver Kaybı (W)	50	16	10
Armatür Gücü (W)	450 W	232 W	113 W
Toplam Tüketim Gücü (kW)	11.3 kW	7,0 kW	2,3 kW
Yıllık Ampül Değişirme Maliyeti (\$)	360,00	61,31	0,00
Günlük Çalışma Saati (Saat/Gün)	16	16	16
Yıllık çalışma Gün Sayısı	330,0	330,0	330,0
Yıllık Çalışma Saati (Saat/Yıl)	5,280	5.280	5.280
Enerji Birim Fiyatı (\$/kwh)	0,10	0,10	0,10

Yıllık Enerji Maliyeti (\$) 5,940,00 3,674,88 1.193,28

Yıllık İşletme Maliyeti (\$/Yıl) 6.300,00 3.736,19 1.193,28

Yıllık Kazanç (\$/Yıl)

REFERANS -1



5.106,72
YILLIK KAZANÇ

REFERANS -2



2.542,91
YILLIK KAZANÇ

YATIRIM GERİ DÖNÜŞ ANALİZİ



YENİ YATIRIM

400 W
Metal Halide
REFERANS ÜRÜN



6 AY



113 W
SRound

REFIT

4x54
Revo Flouresan
REFERANS ÜRÜN



12 AY



113 W
SRound

400 W
Metal Halide
REFERANS ÜRÜN



12 AY



113 W
SRound

4x54
Revo Flouresan
REFERANS ÜRÜN



24 AY



113 W
SRound

ÖRNEK ALAN

Yükseklik : 12m
Alan : 30x30 m²

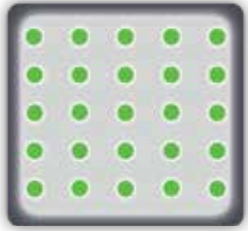

400 W Metal Halide
25 Adet

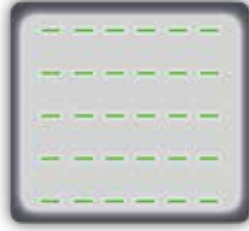

4x54 W Revo Fluoresan
30 Adet

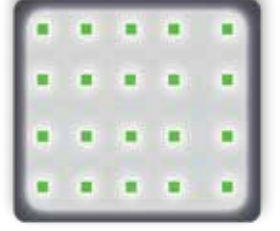

113 W SRound LED Armatür
20 Adet

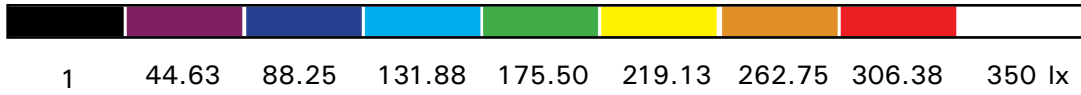
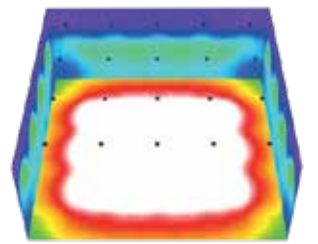
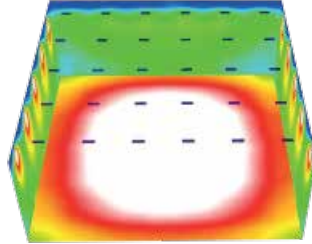
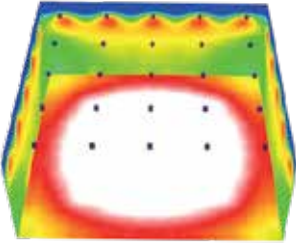

Tüm armatürlerin ortalama ışık değerleri 350 lux



Aydınlık Seviyesi	350 lux	350 lux	350 lux
Armatür Adedi	25	30	20
Armatür Gücü (W)	450 W	232 W	113 W
Toplam Tüketim Gücü (kW)	11,3 kW	7,0 kW	2,3 kW

REFERANS ÜRÜN 1

%80 (SRound ile Metal Halide Değişimi)
Enerji Tasarrufu

REFERANS ÜRÜN 2

%67 (SRound ile 4x54 Revo Flouresan Değişimi)
Enerji Tasarrufu

SRound

Gözü yükseklerde olanlara...

EAE Aydınlatma-Brosür **SRound - TR** - Güncelleme Tarihi: 28.05.2021
EAE, gerekli gördüğü uygun değişiklikleri önceden bildirmeden yapma hakkına sahiptir.
Lütfen katalog içindeki bilgilerin detayları için iletişime geçiniz.



EAE Aydınlatma A.Ş.
İkitelli Organize Sanayi Bölgesi
Eski Turgut Özal Caddesi No:20
Başakşehir / İSTANBUL - TÜRKİYE
Tel : +90 212 413 21 00 (pbx)
Faks : +90 212 549 37 90
www.eaeaydinlatma.com



/eaeigroup



/eaeigroup



/eaeigroup



/eaelighting



/eaeigroup

ışık mühendisliği