



REVOLED > X

İşık mühendisliğinde deneyim ve geleceğin buluşması



#isiklameydanoku



Üstesinden geleceğiniz
zorluk ne olursa olsun,
Bizim bir çözümümüz var.
Işığımız altında her koşulda
güvendesiniz.

Çünkü bizim ilkemiz
ışık mühendisliği



REVOLED-X YÜKSEK TAVAN ARMATÜRÜ

Revoled-X, EAE'nin endüstriyel ortam aydınlatması konusundaki deneyimini, gelecek teknolojileri ile ikonik ve minimal bir gövde tasarımında buluşturan yeni nesil profesyonel aydınlatma çözümüdür.

Endüstriyel tesislerin farklı ortam koşulları için uzmanlaşmış ürün opsiyonları sunan Revoled-X ürün ailesi; maksimum dayanım için tasarlanmış gövdesi, uygulamaya özel geliştirilmiş optik yapısı, geniş lümen paketi seçenekleri ile tüm endüstriyel tesislerde optimum aydınlatmayı garantiler.

Son teknoloji ile tasarlanmış bir mühendislik çözümünün sonucu olarak, yüksek verimlilik, mükemmel ışık dağılımı ve maksimum dayanım gibi zorlu konuları, kompakt ve slim bir gövdede biraraya getirmesi, Revoled-X'i benzersiz yapar. "Işık mühendisliği" ilkelerinden yola çıkarak, Ar-Ge yatırımına büyük pay ayıran firmamız, Revoled-X ile beraber yeni bir dönem başlatıyor. EAE Aydınlatma artık proje ihtiyaçlarına tam olarak cevap verebilecek optik lenslerin tasarımını ve üretimini kendi bünyesinde gerçekleştiriyor. Endüstriyel aydınlatma konusundaki deneyimimizi gelecek teknolojileri ile buluşturan yeni ürünümüz Revoled-X karşınızda...

REVOLED-X GELİŞİMİ



2020
2015
2013
2007

REVOLED-X

Lm/W : 170 lm/W
Ömür : 60.000h/L70
Optik : 30° / 60° / 90° / 30°x90° / 25°x105°
Enerji Tasarrufu* : %70



REVOLED-S

Lm/W : 150 lm/W
Ömür : 60.000h/L70
Optik : Arena / Lowbay / Raf / 45x45
Enerji Tasarrufu* : %60

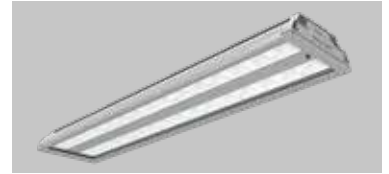

REVOLED

Lm/W : 105 lm/W
Ömür : 50.000h/L70
Optik : Arena / Lowbay / Raf
Enerji Tasarrufu* : %50



REVO FLORESAN



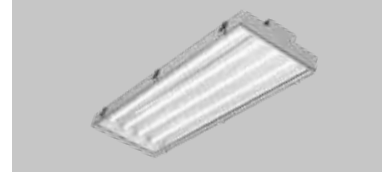









Lm/W : 70 lm/W
Ömür : 23.000h
Optik : Arena / Lowbay / Raf
Enerji Tasarrufu* : %40











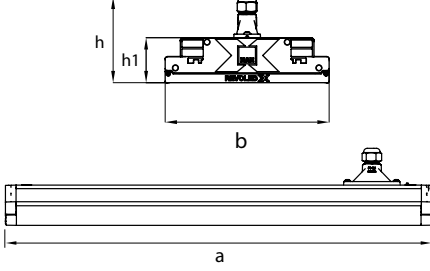
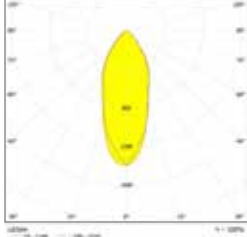
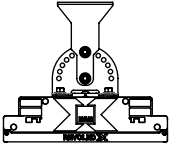

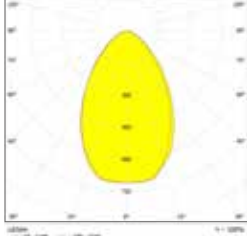
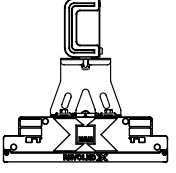

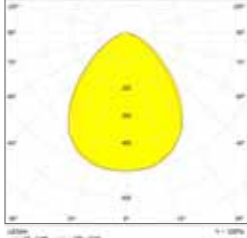
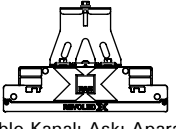
*Referans; Yüksek basınçlı deşarj armatürler.

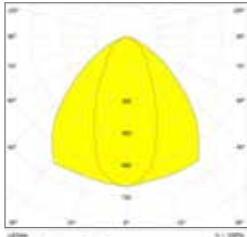
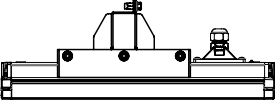
"REVOLED" isim hakkı patentlidir.

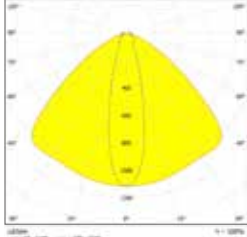
INDEX

	REVOLED-X GENEL ÖZELLİKLER		06
	REVOLED-X HE	170 Lm/W / -20°C - +45°C	14
	REVOLED-X STANDART	150 Lm/W / -20°C - +45°C	16
	REVOLED-X EVO	140 Lm/W / -20°C - +40°C	18
	REVOLED-X HOT	150 Lm/W / -20°C - +60°C	20
	REVOLED-X HOT PLUS	150 Lm/W / -20°C - +70°C	22
	REVOLED-X COLD	150 Lm/W / -40°C - +65°C	24
	REVOLED-X STERILE	150 Lm/W / -20°C - +45°C <i>Clean room certificated</i>	26
	REVOLED-X SPORT	150 Lm/W / -20°C - +45°C <i>Ball proof certificated</i>	28
	REVOLED-X FOOD	150 Lm/W / -20°C - +45°C <i>Haccp International Food Safety Certification</i>	30
	SMARTLOG RF		32
	SERTİFİKASYON VE TESTLER		34

Model	Ölçüler	Optik	Lümen	Montaj
 <p>Revoled-X He 160-170lm/W</p>	 <p>a x b x h 400 x 200 x 60 600 x 200 x 60 900 x 200 x 60 1200 x 200 x 60 1500 x 200 x 60</p>	 <p>30°</p>	4k lm 8k lm 12k lm 16k lm 20k lm 26k lm 35k lm 42k lm	 <p>Açılı Askı Aparatı</p>
 <p>Revoled-X Standart 150-160lm/W</p>		 <p>60°</p>		 <p>Busbar Askı Aparatı</p>
 <p>Revoled-X Evo 140lm/W</p>		 <p>90°</p>		 <p>Kablo Kanalı Askı Aparatı</p>
 <p>Revoled-X Hot -35°C... +60°C</p>		 <p>30°-90°</p>		 <p>Busbar Dikine Askı Aparatı</p>
 <p>Revoled-X Hot -35°C... +70°C</p>		 <p>25°-105°</p>		
 <p>Revoled-X Cold -35°C... +65°C</p>				
 <p>Revoled-X Sterile Temiz Oda Sertifikası</p>				
 <p>Revoled-X Sport Ball Prof Sertifika</p>				

SEÇİM TABLOSU



MODEL	Lm/W	LÜMEN	OPTİK	KAMAŞMA	ORTAM SICAKLIĞI
REVOLED-X HE	160-170 Lm/W	4k lm 8k lm 12k lm 16k lm 20k lm	30° Dar açı 60° Arena 90° Lowbay 30°x90° Raf 25°x105° Raf (Dar açı)	UGR< 19 UGR< 22 UGR> 22 UGR> 22 UGR> 25	-20°C... + 45°C
REVOLED-X STANDART	150-160 Lm/W	4k lm 8k lm 12k lm 16k lm 20k lm	30° Dar açı 60° Arena 90° Lowbay 30°x90° Raf 25°x105° Raf (Dar açı)	UGR< 19 UGR< 22 UGR> 22 UGR> 22 UGR> 25	-20°C... + 45°C
REVOLED-X EVO	140-150 Lm/W	9k lm 17k lm 26k lm 35k lm 42k lm	30° Dar açı 60° Arena 90° Lowbay 30°x90° Raf 25°x105° Raf (Dar açı)	UGR< 19 UGR< 22 UGR> 22 UGR> 22 UGR> 25	-20°C... + 40°C
REVOLED-X HOT	150-160 Lm/W	4k lm 8k lm 12k lm 16k lm 20k lm	30° Dar açı 60° Arena 90° Lowbay 30°x90° Raf 25°x105° Raf (Dar açı)	UGR< 19 UGR< 22 UGR> 22 UGR> 22 UGR> 25	-20°C... + 60°C
REVOLED-X HOT PLUS	160-170 Lm/W	4k lm 8k lm 12k lm 16k lm 20k lm	30° Dar açı 60° Arena 90° Lowbay 30°x90° Raf 25°x105° Raf (Dar açı)	UGR< 19 UGR< 22 UGR> 22 UGR> 22 UGR> 25	-20°C... + 70°C
REVOLED-X COLD	150-160 Lm/W	4k lm 8k lm 12k lm 16k lm 20k lm	30° Dar açı 60° Arena 90° Lowbay 30°x90° Raf 25°x105° Raf (Dar açı)	UGR< 19 UGR< 22 UGR> 22 UGR> 22 UGR> 25	-40°C... + 65°C
REVOLED-X STERILE	150-160 Lm/W	4k lm 8k lm 12k lm 16k lm 20k lm	30° Dar açı 60° Arena 90° Lowbay 30°x90° Raf 25°x105° Raf (Dar açı)	UGR< 19 UGR< 22 UGR> 22 UGR> 22 UGR> 25	20°C... + 45°C
REVOLED-X SPORT	150-160 Lm/W	4k lm 8k lm 12k lm 16k lm 20k lm	30° Dar açı 60° Arena 90° Lowbay 30°x90° Raf 25°x105° Raf (Dar açı)	UGR< 19 UGR< 22 UGR> 22 UGR> 22 UGR> 25	-20°C... + 45°C
REVOLED-X FOOD	150-160 Lm/W	4k lm 8k lm 12k lm 16k lm 20k lm	30° Dar açı 60° Arena 90° Lowbay 30°x90° Raf 25°x105° Raf (Dar açı)	UGR< 19 UGR< 22 UGR> 22 UGR> 22 UGR> 25	-20°C... + 45°C

OPTİK MODELLER

30° DAR AÇI

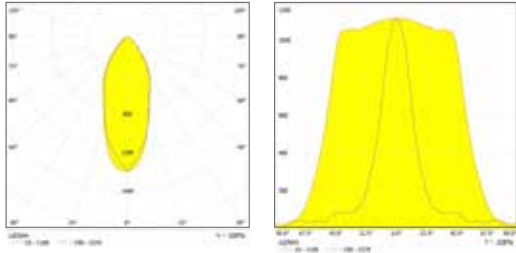
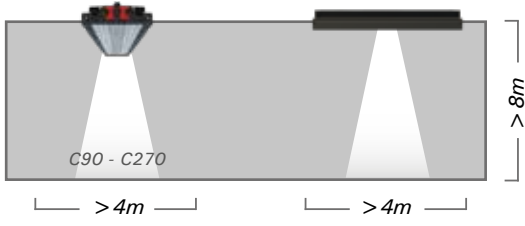

60° ARENA

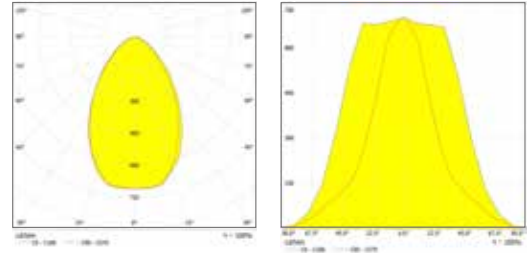
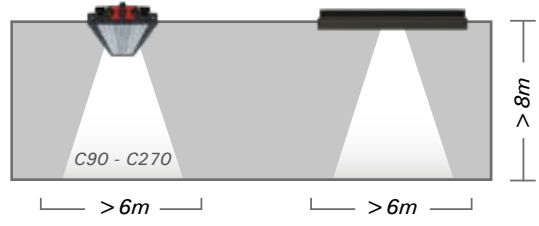

90° LOWBAY

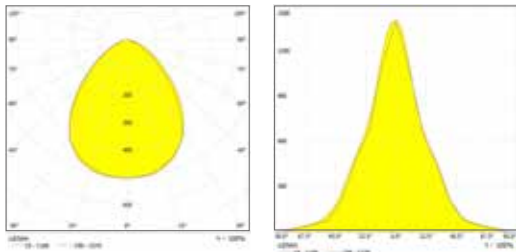
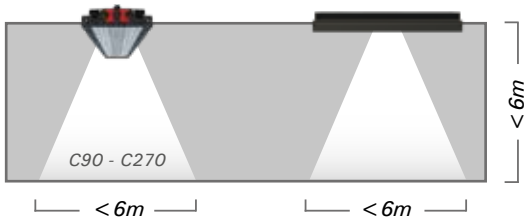

30° - 90° RAF

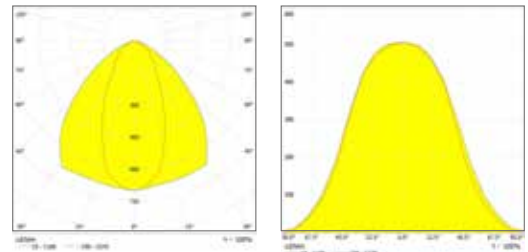
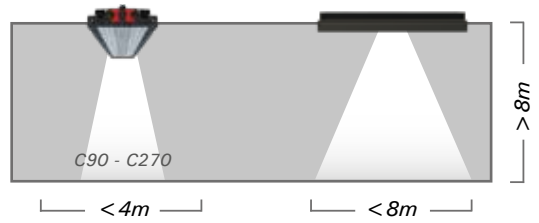

25° - 105° RAF (DAR AÇI)

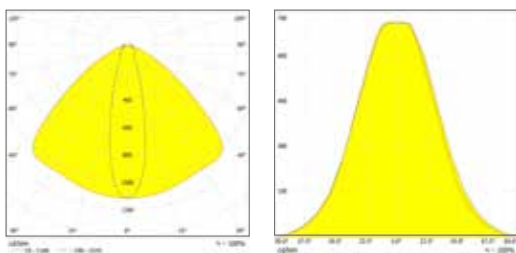
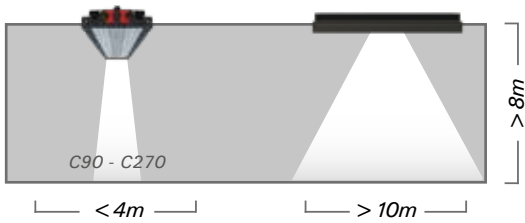

MONTAJ VE ASKI DETAYLARI

REVOLED-X BARA 90° ASKI TAKIMI

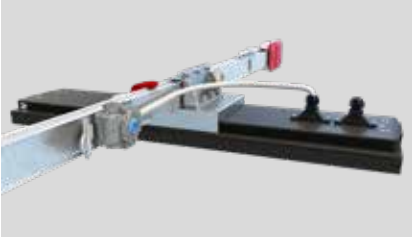

SİPARİŞ KODU: 3200379



AÇILI ASKI APARATI

SİPARİŞ KODU: 3179886

GÜVENLİK / SİSMİK ASKI APARATI*

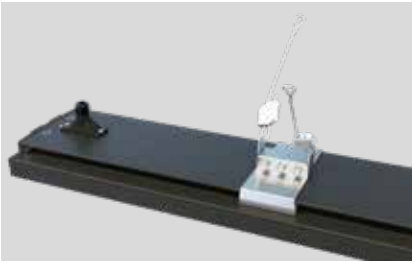

SİPARİŞ KODU: 3197123

*Güvenlik / Sismik askı aparatı tek başına kullanıma uygun değildir. Busbar / Kablo kanalı yada diğer askı sistemleri ile birlikte kullanılmalıdır.

BUSBAR ASKI APARATI

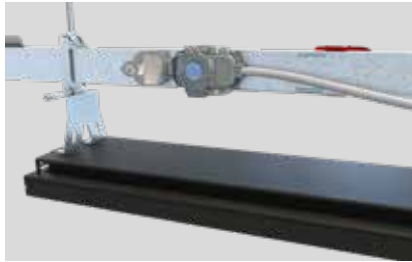

SİPARİŞ KODU: 3179883

KABLO KANALI ASKI APARATI

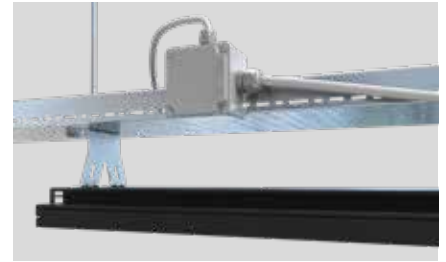

SİPARİŞ KODU: 3179885

KANAL BAĞLANTI

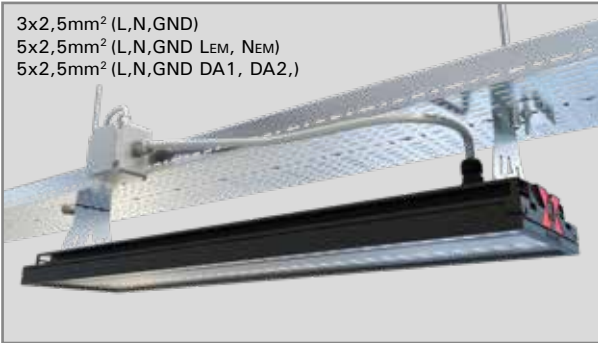

3x2,5mm² (L,N,GND)
5x2,5mm² (L,N,GND LEM, NEM)
5x2,5mm² (L,N,GND DA1, DA2,)

TG: TEK GİRİŞ

R V X T G

BUSBAR BAĞLANTI



3x2,5mm² (L,N,GND)
5x2,5mm² (L,N,GND LEM, NEM)

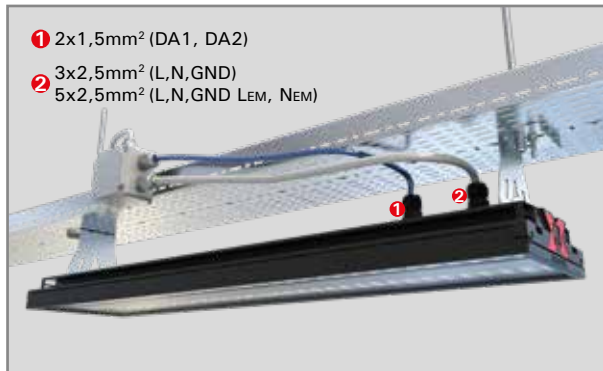

1 2x1,5mm² (DA1, DA2)
2 3x2,5mm² (L,N,GND)
5x2,5mm² (L,N,GND LEM, NEM)

CG: ÇİFT GİRİŞ

R V X C G

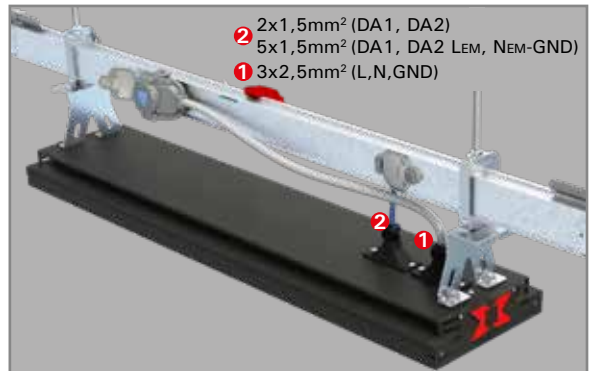

2 2x1,5mm² (DA1, DA2)
5x1,5mm² (DA1, DA2 LEM, NEM-GND)
1 3x2,5mm² (L,N,GND)



IP66 Alüminyum gövde
Mükemmel thermal performans

Silikon contası, sızdırmazlık contası
Uzun ömürlü, anti-defarmasyon



Alüminyum örtücü kapak



Avrupa menşeli driver
PF > 0,95 75-165W
ENEC sertifikası

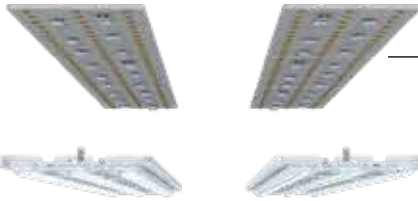

Modüler optic lens 30°, 60°, 90°,
30°x90°, 25°x105°, AS, DA
EAE, yerli tasarım & Üretim Optik

Alüminyum PCB
> 200lm/W > 100.000h
LED

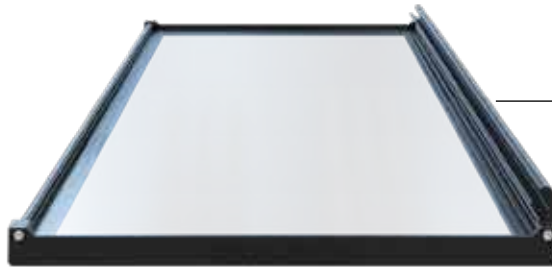

Temperli film kaplı şeffaf cam,
alüminyum aç-kapa çerçeve
Darbe dayanım IK09

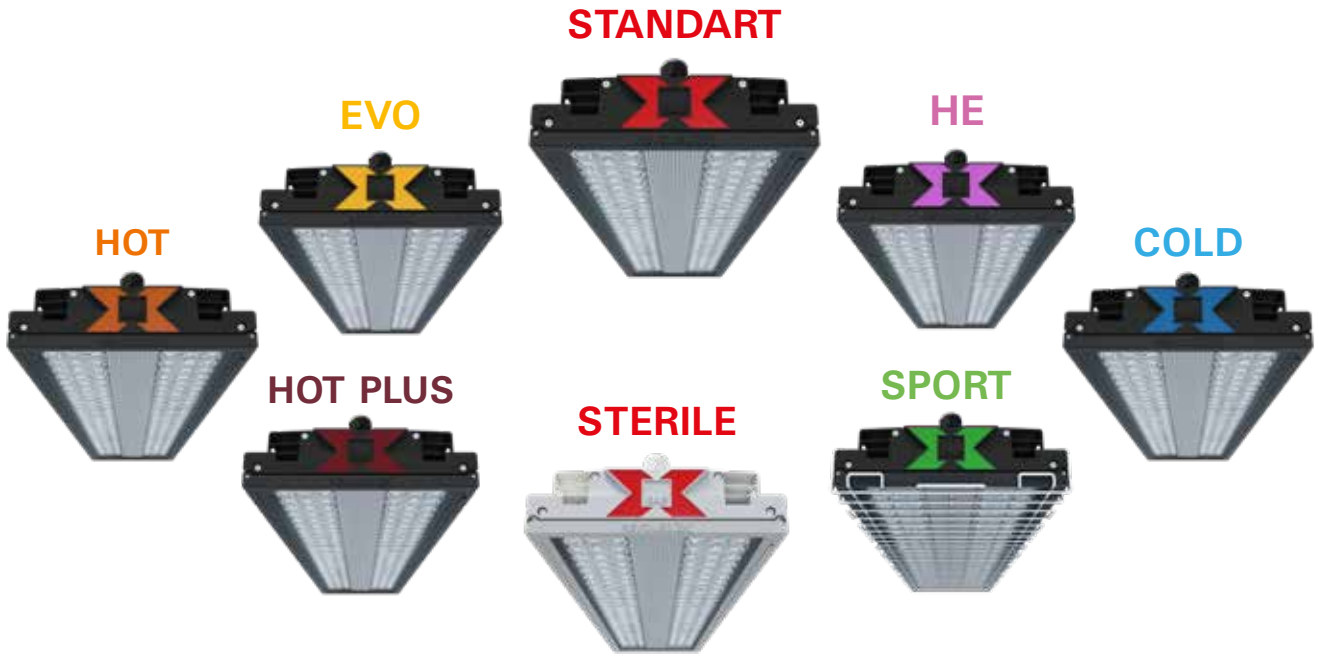

R	V	X	0	2	6	U	4	0	T	F	0	3	6	0	4	K	1	6	H	E	C	G	H	R	C
Ürün Kodu			Tavan Tipi U: Sıva Üstü S: Sarkıt				Difüzör Detayı TF: Film Cam SC: Serigrafili Cam						Optik 30 : 30° 60 : 60° 90 : 90° 30°x 90° 25°x 105° Asimetrik Çift Asimetrik		Lümen Örnek 4K16: 4160 lm			Kablo Girişi CG : Çift Giriş TG : Tek Giriş		Harici Driver Kutulu Model Belirteci					
Ürün Güç Tüketimi 026: 26W 049: 49W 071: 71W 096: 96W 117: 117W			Kelvin 27: 2700K 30: 3000K 40: 4000K 50: 5000K 57: 5700K 65: 6500K				Driver Kodu 00: Standart 01: Standart 1H ACK 02: Standart 3H ACK 03: Dali 04: Dali 1H ACK 05: Dali 3H ACK 06: Endüstriyel / Industry 07: Endüstriyel 1H ACK / Industry 1H ACK 08: Endüstriyel 3H ACK / Industry 3H ACK 24: Endüstriyel Dali / Industry Dali						* : Standart HE: Yüksek verim EVO: Ekonomik COLD: Cold SPRT: Sport HOT: Hot HOT+: Hot Plus STRL: Steril		Ürün Modeli										

NEDEN REVOLED-X?



Anında Yanma ve Işık Kontrol Olanakları

Yüksek basınçlı armatürlerde enerji kesintisi durumunda tekrar yanması için gereken 5-10 dk rejim süresi işletmeler için büyük problem oluşturduğu gibi dim edilemeyen manyetik balastları otomasyona olanak sunmamaktadır.



Uzun Ömür

Led ışık kaynakları flouresan ampullere göre 2-3 kat, metal halide mapullere göre 6-8 kat daha uzun ömürlüdür.



Stabil Işık Seviyesi

Yüksek basınçlı armatürler ömrü sonlarına doğru %50, Flouresan armatürler de %20 ışık kaybına neden olurken, Revoled-X armatürü maksimum %10 kadar kayıp oluşturmaktadır.



Enerji Tasarrufu

Revoled-X 140 lm/W başlayıp 170 lm/W kadar devam eden verimlilik değeri ile metal halide armatürlere göre %77, Flouresan yüksek tavan armatürlere göre %58 enerji tasarrufu sağlamaktadır.



Çevre Dostu

Zehirli bir gaz olarak bilinen Cıva, Yüksek basınçlı ve flouresan ampullerde belirli bir miktarda bulunmaktadır. Led ışık kaynaklarında hiç Cıva gazı yer almamaktadır.



Sorunsuz İşletme

Özellikle yüksek tavanlarda ampul arızaları nedeni ile yapılması gereken müdahale zorluğu, led armatürler ile aşılabilmektedir.



Yüksek Renk Geriverimi

Revoled-X armatürler Flouresan armatürler gibi yüksek CRI(renk geriverim oranı) değeri olan >80 mertebesine sahiptir. Buda özellikle Tekstil sanayi gibi CRI değerinin önemli olduğu işletmeler için büyük önem arz eder.



İş Güvenliği

Armatür gövde yapısının darbelere karşı dayanıklı olması, difizörün kırılma bile armatürden ayrılmaması ve gövdede toz ve partüküllerin birikmesini engelleyerek iş güvenliği kriterlerine uygun olduğunu gösterir.

REVOLED-X HE



Standart Ürün Özellikleri

Gövde	: Alüminyum profil gövde
Difüzör	: Güvenlik filmli temperli cam
Optik	: 30° / 60° / 90° / 30°x90° / 25°x105°
IP Koruma Sınıfı	: IP66
Kullanım Şekli	: Sıva üstü
Işık Kaynağı	: LED

Optik ve Elektriksel Özellikler

Tüketim Gücü	: 26W / 49W / 71W / 96W / 117W
Armatür Lümeni	: 4165lm / 8238lm / 12349lm / 16112lm / 19986lm
Armatür Verimliliği	: 160-170lm/W
Giriş Gerilimi	: 220-240 V
Giriş Frenkans	: 50-60 Hz
Güç Faktörü	: > 0,9
Renk Sıcaklığı (CCT)	: 3000K / 4000K / 5700K / 6500K
CRI	: > 80

*Teknik değerlerde \pm %10 tolerans vardır.

Diğer Özellikler

Çalışma Sıcaklığı	: -20 °C / +45 °C
Çalışma Sıcaklığı (ACK*)	: +5 °C / +35 °C
Darbe Dayanım Sınıfı	: IK09**
Led Ömrü - L70	: > 102.000 saat @Ta= 45 °C



Teknik Çizim

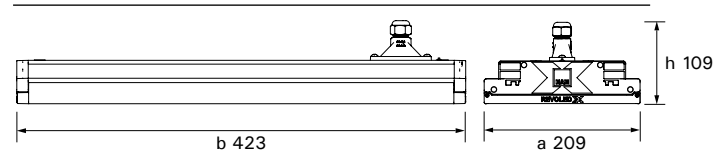

Opsiyonel Özellikler

Optik	: Asimetrik, Double Asimetrik
ACK Uyumluluğu	: 1-3 saat
DALI Uyumluluğu	: Var



-20°C +45°C

EAE

AYDINLATMA



*Teknik veriler 60° optik değerlerine göre yazılmıştır. Diğer seçenekler için web sitemizi ziyaret edebilir veya satış temsilcisiyle görüşebilirsiniz.

SAP	Ağırlık	Dayanım	Ölçü (axb)	
3179811	RVX 026U 40FS00 60 4K16 HE	3,24	IK08	209x423
3179813	RVX 026U 40FS03 60 4K16 HE CG	3,77	IK08	209x493
3179812	RVX 026U 40FS02 60 4K16 HE	7,26	IK08	209x950
3179815	RVX 049U 40TF00 60 8K23 HE	4,59	IK09	209x603
3179816	RVX 049U 40FS02 60 8K23 HE	7,26	IK09	209x950
3179819	RVX 071U 40TF00 60 12K3 HE	6,73	IK07	209x890
3179820	RVX 071U 40FS02 60 12K3 HE	7,62	IK07	209x1030
3179823	RVX 096U 40TF00 60 16K1 HE	8,85	IK08	209x1176
3179827	RVX 117U 40TF00 60 20K0 HE	11,5	IK09	209x1462
3187820	RVX 026U 40TF02 60 4K16 HE HRC	7,00	IK08	209x603
3187821	RVX 049U 40TF02 60 8K23 HE HRC	7,00	IK09	209x603
3187822	RVX 071U 40TF02 60 12K3 HE HRC	9,57	IK07	209x890

*Örnek teknik ölçü tablosudur.

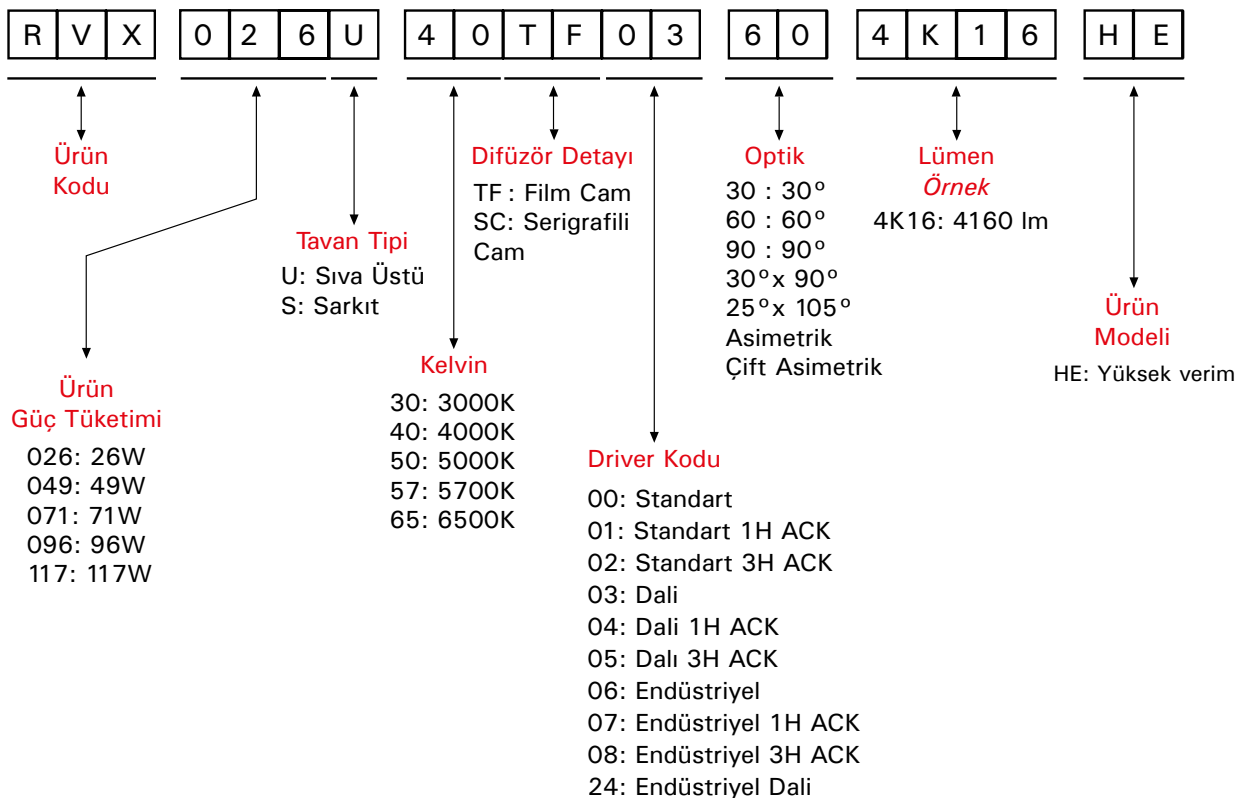

REVOLED-X STANDART



Standart Ürün Özellikleri

Gövde	: Alüminyum profil gövde
Difüzör	: Güvenlik filmli temperli cam
Optik	: 30° / 60° / 90° / 30°x90° / 25°x105°
IP Koruma Sınıfı	: IP66
Kullanım Şekli	: Sıva üstü
Işık Kaynağı	: LED

Optik ve Elektriksel Özellikler

Tüketim Gücü	: 28W / 53W / 77W / 103W / 128W
Armatür Lümeni	: 4362lm / 8663lm / 13000 lm / 16364lm / 21078lm
Armatür Verimliliği	: 150-160lm/W
Giriş Gerilimi	: 220-240 V
Giriş Frenkans	: 50-60 Hz
Güç Faktörü	: > 0,9
Renk Sıcaklığı (CCT)	: 3000K / 4000K / 5700K / 6500K
CRI	: > 80

*Teknik değerlerde \pm %10 tolerans vardır.

Diğer Özellikler

Çalışma Sıcaklığı	: -20 °C / +45 °C
Çalışma Sıcaklığı (ACK*)	: +5 °C / +35 °C
Darbe Dayanım Sınıfı	: IK09**
Led Ömrü - L70	: > 102.000 saat @Ta = 45 °C



Teknik Çizim

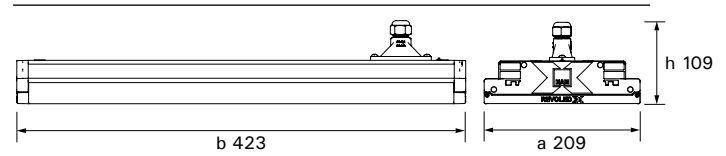

Opsiyonel Özellikler

Optik	: Asimetrik, Double Asimetrik
ACK Uyumluluğu	: 1-3 saat
DALI Uyumluluğu	: Var



-20°C +45°C

EAE

AYDINLATMA



*Teknik veriler 60° optik değerlerine göre yazılmıştır. Diğer seçenekler için web sitemizi ziyaret edebilir veya satış temsilcisiyle görüşebilirsiniz.

SAP	Ağırlık	Dayanım	Ölçü (axb)	
3179831	RVX 028U 40FS00 60 4K30	3,24	IK08	209x423
3179851	RVX 028U 40FS03 60 4K30 CG	3,77	IK08	209x493
3179832	RVX 028U 40FS02 60 4K30	7,26	IK08	209x950
3179853	RVX 053U 40TF00 60 8K48	4,59	IK09	209x603
3179854	RVX 053U 40FS02 60 8K48	7,26	IK09	209x950
3179857	RVX 077U 40TF00 60 12K7	6,73	IK07	209x890
3179858	RVX 077U 40FS02 60 12K7	7,62	IK07	209x1030
3179861	RVX 103U 40TF00 60 16K0	8,85	IK08	209x1176
3179865	RVX 128U 40TF00 60 20K0	11,5	IK09	209x1462
3187823	RVX 028U 40FS02 60 4K30 HRC	7,00	IK08	209x603
3187824	RVX 053U 40TF02 60 8K48 HRC	7,00	IK09	209x603
3187825	RVX 077U 40TF02 60 12K7 HRC	9,57	IK07	209x890

*Örnek teknik ölçü tablosudur.

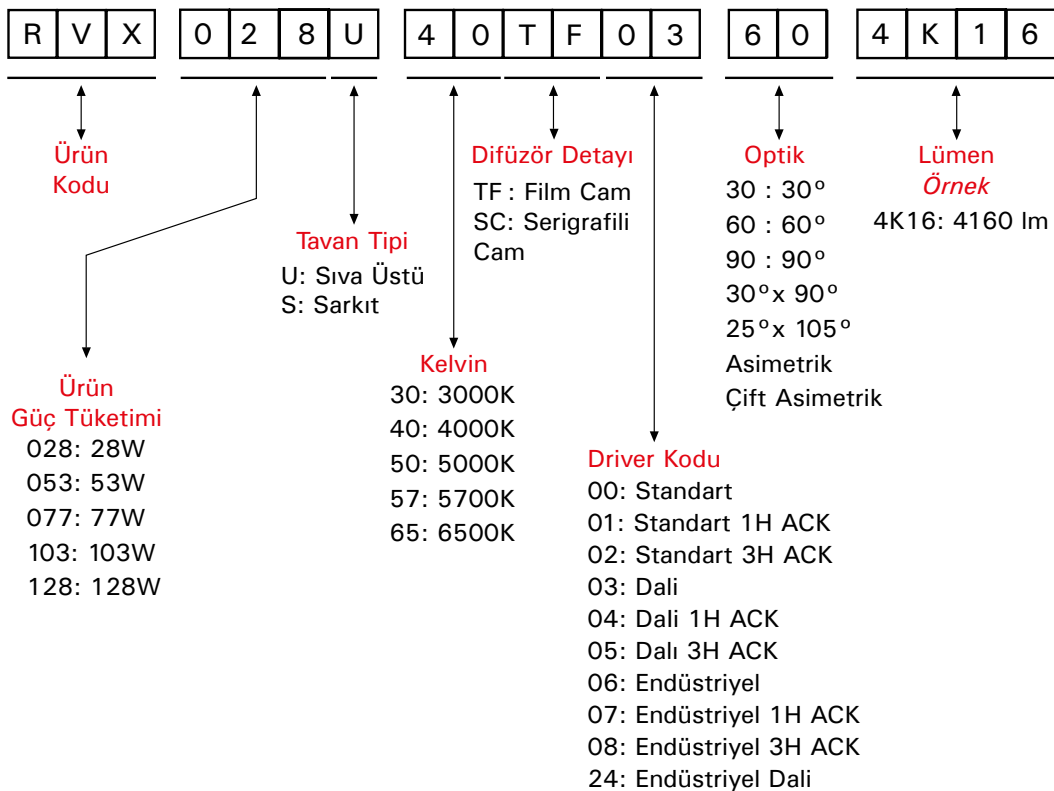

REVOLED-X EVO



Standart Ürün Özellikleri

Gövde	: Alüminyum profil gövde
Difüzör	: Güvenlik filmli temperli cam
Optik	: 30° / 60° / 90° / 30°x90° / 25°x105°
IP Koruma Sınıfı	: IP66
Kullanım Şekli	: Sıva üstü
Işık Kaynağı	: LED

Optik ve Elektriksel Özellikler

Tüketim Gücü	: 67W / 90W / 132W / 142W / 199W / 236W 265W / 330W
Armatür Lümeni	: 9235lm / 12101lm / 17618lm / 19896lm 27177lm / 33141lm / 35971lm
Armatür Verimliliği	: 140-150lm/W
Giriş Gerilimi	: 220-240 V
Giriş Frenkans	: 50-60 Hz
Güç Faktörü	: > 0,9
Renk Sıcaklığı (CCT)	: 3000K / 4000K / 5700K / 6500K
CRI	: > 80

*Teknik değerlerde \pm %10 tolerans vardır.

Diğer Özellikler

Çalışma Sıcaklığı	: -20 °C / +40 °C
Çalışma Sıcaklığı (ACK*)	: +5 °C / +35 °C
Darbe Dayanım Sınıfı	: IK09**
Led Ömrü - L70	: > 72.000 saat @Ta = 40 °C



Teknik Çizim

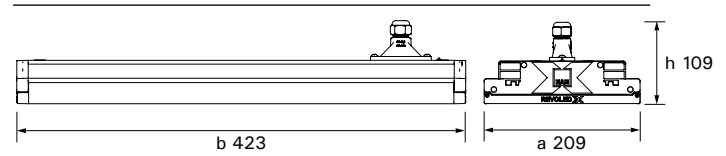

Opsiyonel Özellikler

Optik	: Asimetrik, Double Asimetrik
ACK Uyumluluğu	: 1-3 saat
DALI Uyumluluğu	: Var



-20°C +40°C

EAE

AYDINLATMA

*Teknik veriler 60° optik değerlerine göre yazılmıştır. Diğer seçenekler için web sitemizi ziyaret edebilir veya satış temsilcisiyle görüşebilirsiniz.

SAP		Ağırlık	Dayanım	Ölçü (axb)
3179684	RVX 067U 40FS00 60 9K23 EVO	3,24	IK08	209x423
3179687	RVX 067U 40FS03 60 9K23 EVO CG	3,77	IK08	209x493
3179685	RVX 067U 40FS02 60 9K23 EVO	7,26	IK08	209x950
3179786	RVX 090U 40TF00 60 12K1 EVO	4,59	IK09	209x603
3179787	RVX 090U 40FS02 60 12K1L EVO	7,62	IK09	209x1030
3179690	RVX 132U 40TF00 60 17K6 EVO	4,59	IK09	209x603
3179691	RVX 132U 40FS02 60 17K6	7,62	IK09	209x1030
3179791	RVX 142U 40TF00 60 19K8 EVO	6,73	IK07	209x860
3179792	RVX 142U 40FS02 60 19K8 EVO	7,62	IK07	209x1030
3179795	RVX 199U 40TF00 60 27K1 EVO	6,73	IK07	209x890
3179797	RVX 199U 40FS03 60 27K1 EVO CG	8,7	IK07	209x1140
3179798	RVX 199U 40FS03 60 27K1 EVO TG	7,9	IK07	209x1040
3179796	RVX 199U 40FS02 60 27K1 EVO	11,5	IK07	209x1462
3179799	RVX 233U 40TF00 60 33K1 EVO	8,85	IK08	209x1176
3179800	RVX 233U 40FS02 60 33K1 EVO	11,5	IK08	209x1462
3179803	RVX 260U 40TF00 60 36K0 EVO	8,85	IK08	209x1176
3179804	RVX 260U 40FS02 60 36K0 EVO	11,5	IK08	209x1462
3179807	RVX 337U 40TF00 60 42K1 EVO	11,5	IK09	209x1462
3179808	RVX 337U 40FS02 60 42K1 EVO	14,6	IK09	209x1812
3187813	RVX 066U 40FS02 60 9K23 EVO HRC	7,00	IK08	209x603
3187815	RVX 132U 40TF02 60 17K6 EVO HRC	7,00	IK09	209x603
3187817	RVX 199U 40TF02 60 27K1 EVO HRC	9,57	IK07	209x890
3187818	RVX 260U 40TF02 60 36K0 EVO HRC	12,58	IK08	209x1176
3187819	RVX 337U 40TF02 60 42K1 EVO HRC	14,63	IK09	209x1462

*Örnek teknik ölçü tablosudur.

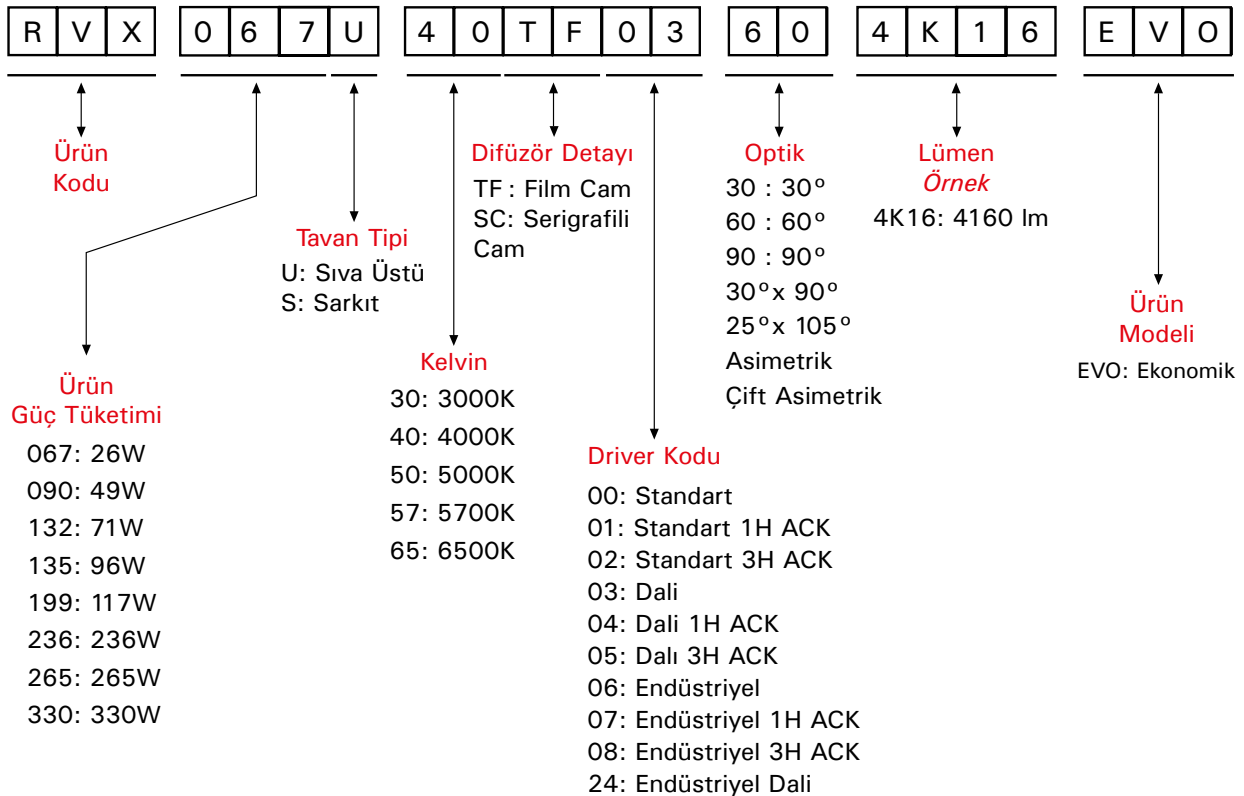

REVOLED-X HOT



Standart Ürün Özellikleri

Gövde	: Alüminyum profil gövde
Difüzör	: Güvenlik filmli temperli cam
Optik	: 30° / 60° / 90° / 30°x90° / 25°x105°
IP Koruma Sınıfı	: IP66
Kullanım Şekli	: Sıva üstü
Işık Kaynağı	: LED

Optik ve Elektriksel Özellikler

Tüketim Gücü	: 28W / 53W / 77W / 103W / 128W
Armatür Lümeni	: 4294lm / 8481lm / 12760lm / 16041lm / 20606lm
Armatür Verimliliği	: 150-160lm/W
Giriş Gerilimi	: 220-240 V
Giriş Frenkans	: 50-60 Hz
Güç Faktörü	: > 0,9
Max. Gerilim Dayanımı	: 4 kV
Renk Sıcaklığı (CCT)	: 3000K / 4000K / 5700K / 6500K
CRI	: > 80

*Teknik değerlerde \pm %10 tolerans vardır.

Diğer Özellikler

Çalışma Sıcaklığı	: -20 °C / +60 °C
Çalışma Sıcaklığı (ACK*)	: +5 °C / +35 °C
Darbe Dayanım Sınıfı	: IK09**
Led Ömrü - L70	: > 102.000 saat @Ta= 60 °C



Teknik Çizim

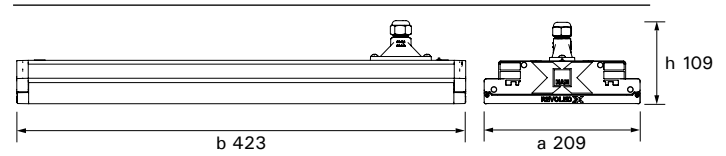

Opsiyonel Özellikler

Optik	: Asimetrik, Double Asimetrik
ACK Uyumluluğu	: 1-3 saat
DALI Uyumluluğu	: Var



-20°C +60°C

EAE

AYDINLATMA



*Teknik veriler 60° optik değerlerine göre yazılmıştır. Diğer seçenekler için web sitemizi ziyaret edebilir veya satış temsilcisiyle görüşebilirsiniz.

SAP		Ağırlık	Dayanım	Ölçü (axb)
3196841	RVX 028U 40FS06 60 4K30 HOT	3,44	IK08	209x423
3196845	RVX 028U 40FS24 60 4K30 HOT CG	3,97	IK08	209x493
3196843	RVX 028U 40FS08 60 4K30 HOT	7,46	IK08	209x950
3196849	RVX 053U 40TF06 60 8K48 HOT	4,79	IK09	209x603
3196850	RVX 053U 40FS08 60 8K48 HOT	7,46	IK09	209x950
3196854	RVX 077U 40TF06 60 12K7 HOT	6,93	IK07	209x890
3196856	RVX 077U 40FS08 60 12K7 HOT	7,82	IK07	209x1030
3196861	RVX 103U 40TF06 60 16K0 HOT	9,05	IK08	209x1176
3196866	RVX 128U 40TF06 60 20K0 HOT	11,7	IK09	209x1462
3196837	RVX 028U 40FS08 60 4K30 HOT HRC	7,20	IK08	209x630
3196839	RVX 053U 40TF08 60 8K48 HOT HRC	7,20	IK09	209x630
3196840	RVX 077U 40TF08 60 12K7 HOT HRC	9,77	IK07	209x890

*Örnek teknik ölçü tablosudur.

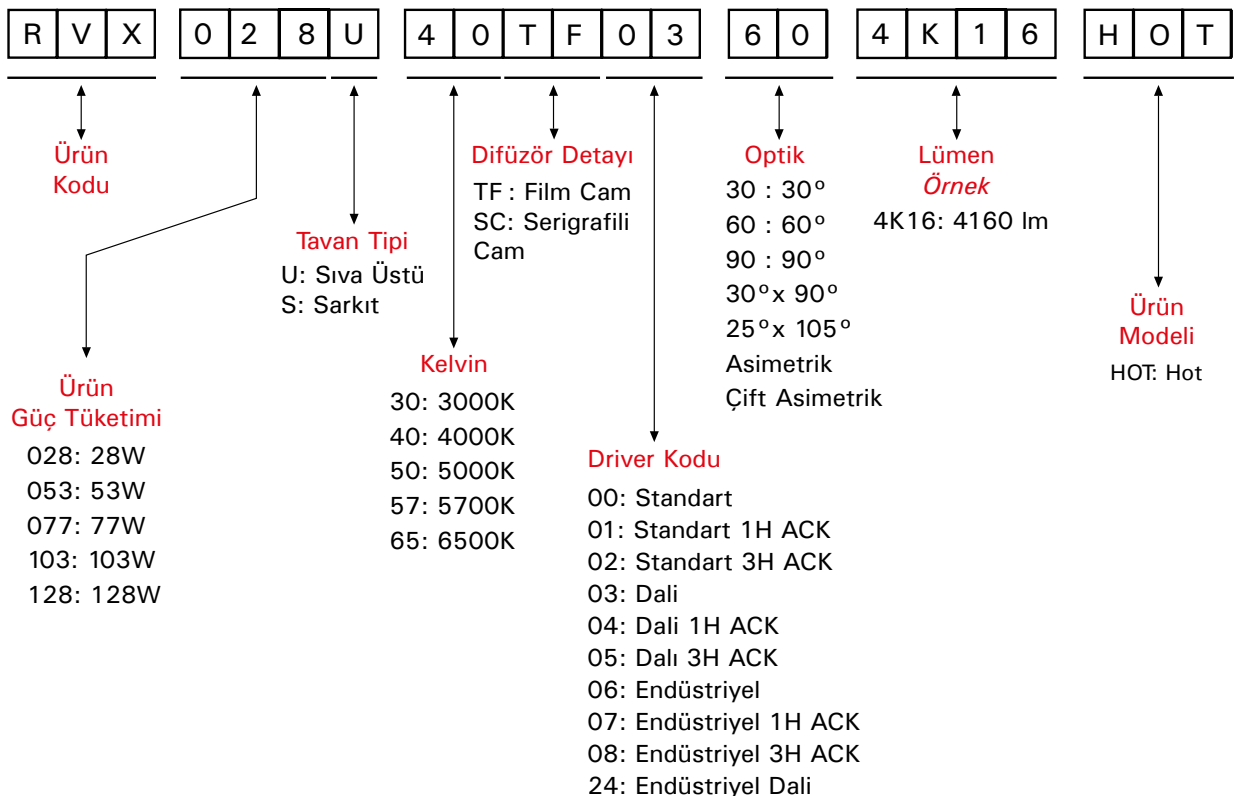

REVOLED-X

HOT PLUS



Standart Ürün Özellikleri

Gövde	: Alüminyum profil gövde
Difüzör	: Güvenlik filmli temperli cam
Optik	: 30° / 60° / 90° / 30°x90° / 25°x105°
IP Koruma Sınıfı	: IP66
Kullanım Şekli	: Sıva üstü
Işık Kaynağı	: LED

Optik ve Elektriksel Özellikler

Tüketim Gücü	: 26W / 53W / 77W / 103W / 128W
Armatür Lümeni	: 4165lm / 8238lm / 12349lm / 16112lm / 19986lm
Armatür Verimliliği	: 150-160lm/W
Giriş Gerilimi	: 220-240 V
Giriş Frenkans	: 50-60 Hz
Güç Faktörü	: > 0,9
Max. Gerilim Dayanımı	: 4 kV
Renk Sıcaklığı (CCT)	: 3000K / 4000K / 5700K / 6500K
CRI	: > 80

*Teknik değerlerde \pm %10 tolerans vardır.

Diğer Özellikler

Çalışma Sıcaklığı	: -20 °C / +70 °C
Çalışma Sıcaklığı (ACK*)	: +5 °C / +35 °C
Darbe Dayanım Sınıfı	: IK09**
Led Ömrü - L70	: > 102.000 saat @Ta= 70 °C



Teknik Çizim

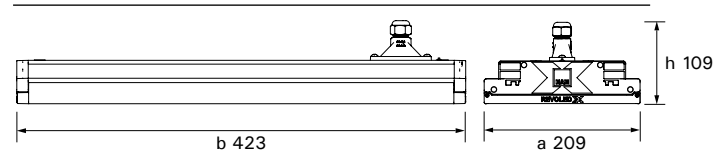

Opsiyonel Özellikler

Optik	: Asimetrik, Double Asimetrik
ACK Uyumluluğu	: 1-3 saat
DALI Uyumluluğu	: Var



-20°C +70°C

EAE

AYDINLATMA



*Teknik veriler 60° optik değerlerine göre yazılmıştır. Diğer seçenekler için web sitemizi ziyaret edebilir veya satış temsilcisiyle görüşebilirsiniz.

SAP	Ağırlık	Dayanım	Ölçü (axb)	
3196875	RVX 026U 40FS06 60 4K16 HOT+	3,44	IK08	209x423
3196879	RVX 026U 40FS24 60 4K16 HOT+ CG	3,97	IK08	209x493
3196877	RVX 026U 40FS08 60 4K16 HOT+	7,46	IK08	209x950
3196883	RVX 049U 40TF06 60 8K23 HOT+	4,79	IK09	209x603
3196884	RVX 049U 40FS08 60 8K23 HOT+	7,46	IK09	209x1028,5
3196888	RVX 071U 40TF06 60 12K3 HOT+	6,93	IK07	209x890
3196889	RVX 071U 40FS08 60 12K3 HOT+	7,82	IK07	209x1030
3196893	RVX 096U 40TF06 60 16K1 HOT+	9,05	IK08	209x1176
3196897	RVX 117U 40TF06 60 20K0 HOT+	11,7	IK09	209x1462
3196871	RVX 026U 40FS08 60 4K16 HOT+ HRC	7,20	IK08	209x603
3196873	RVX 049U 40TF08 60 8K23 HOT+ HRC	7,20	IK09	209x603
3196874	RVX 071U 40TF08 60 12K3 HOT+ HRC	9,77	IK07	209x890

*Örnek teknik ölçü tablosudur.

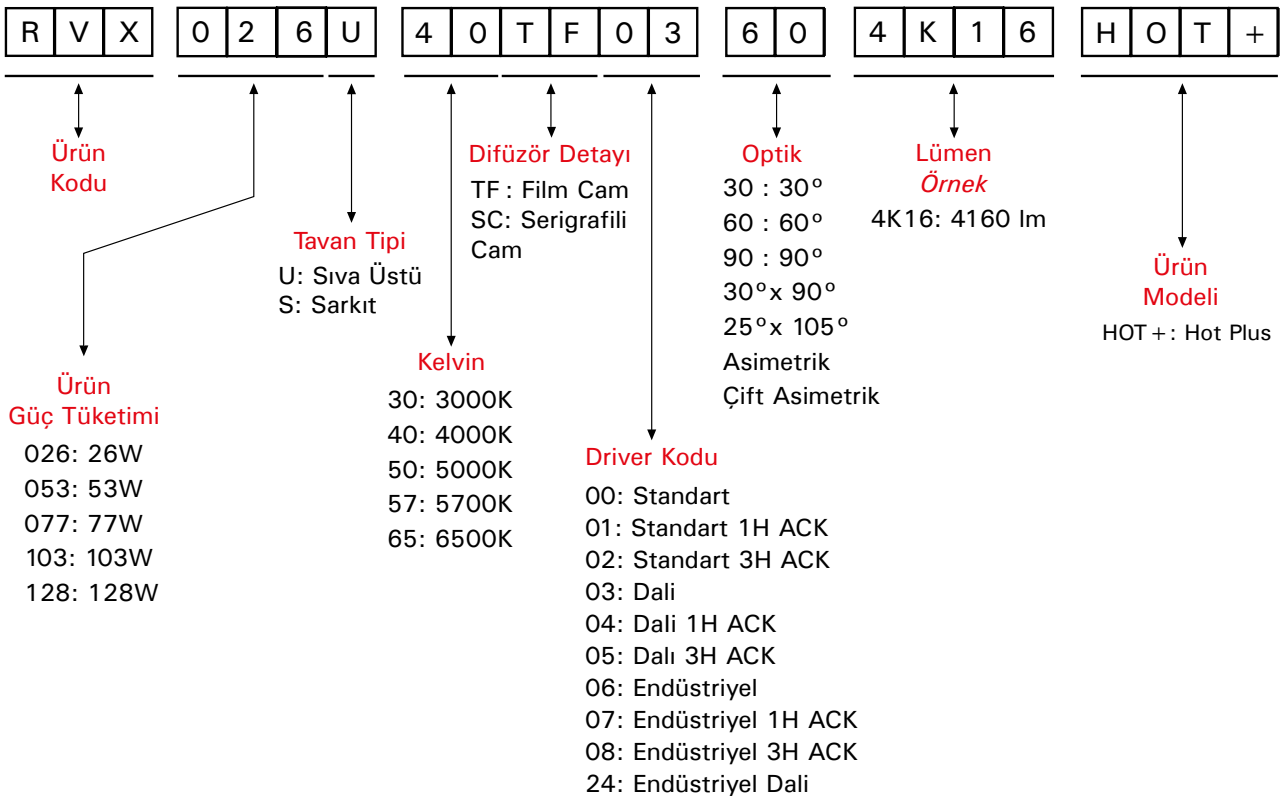

REVOLED-X

COLD



Standart Ürün Özellikleri

Gövde	: Alüminyum profil gövde
Difüzör	: Güvenlik filmli temperli cam
Optik	: 30° / 60° / 90° / 30°x90° / 25°x105°
IP Koruma Sınıfı	: IP66
Kullanım Şekli	: Sıva üstü
Işık Kaynağı	: LED

Optik ve Elektriksel Özellikler

Tüketim Gücü	: 28W / 53W / 77W / 103W / 128W
Armatür Lümeni	: 4294lm / 8481lm / 12760 lm / 16041lm / 20606lm
Armatür Verimliliği	: 150-160lm/W
Giriş Gerilimi	: 220-240 V
Giriş Frenkans	: 50-60 Hz
Güç Faktörü	: > 0,9
Max. Gerilim Dayanımı	: 4 kV
Renk Sıcaklığı (CCT)	: 3000K / 4000K / 5700K / 6500K
CRI	: > 80

*Teknik değerlerde \pm %10 tolerans vardır.

Diğer Özellikler

Çalışma Sıcaklığı	: -40 °C / +45 °C
Çalışma Sıcaklığı (ACK*)	: +5 °C / +35 °C
Darbe Dayanım Sınıfı	: IK09**
Led Ömrü - L70	: > 102.000 saat @Ta= 45 °C



Teknik Çizim

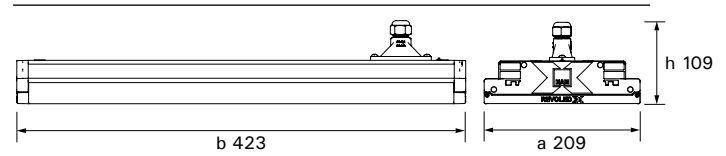

Opsiyonel Özellikler

Optik	: Asimetrik, Double Asimetrik
ACK Uyumluluğu	: 1-3 saat
DALI Uyumluluğu	: Var



-40°C +45°C

EAE

AYDINLATMA



*Teknik veriler 60° optik değerlerine göre yazılmıştır. Diğer seçenekler için web sitemizi ziyaret edebilir veya satış temsilcisiyle görüşebilirsiniz.

SAP		Ağırlık	Dayanım	Ölçü (axb)
3196965	RVX 028U 40FS06 60 4K30 COLD	3,44	IK08	209x423
3196969	RVX 028U 40FS24 60 4K30 COLD CG	3,97	IK08	209x493
3196967	RVX 028U 40FS08 60 4K30 COLD	7,46	IK08	209x950
3196973	RVX 053U 40TF06 60 8K48 COLD	4,79	IK09	209x603
3196974	RVX 053U 40FS08 60 8K48 COLD	7,46	IK09	209x950
3196977	RVX 077U 40TF06 60 12K7 COLD	6,93	IK07	209x890
3196978	RVX 077U 40FS08 60 12K7 COLD	7,82	IK07	209x1030
3196982	RVX 103U 40TF06 60 16K0 COLD	9,05	IK08	209x1176
3196986	RVX 128U 40TF06 60 20K0 COLD	11,7	IK09	209x1462
3196961	RVX 028U 40FS08 60 4K30 COLD HRC	7,20	IK08	209x603
3196964	RVX 077U 40TF08 60 12K7 COLD HRC	9,77	IK07	209x890

*Örnek teknik ölçü tablosudur.

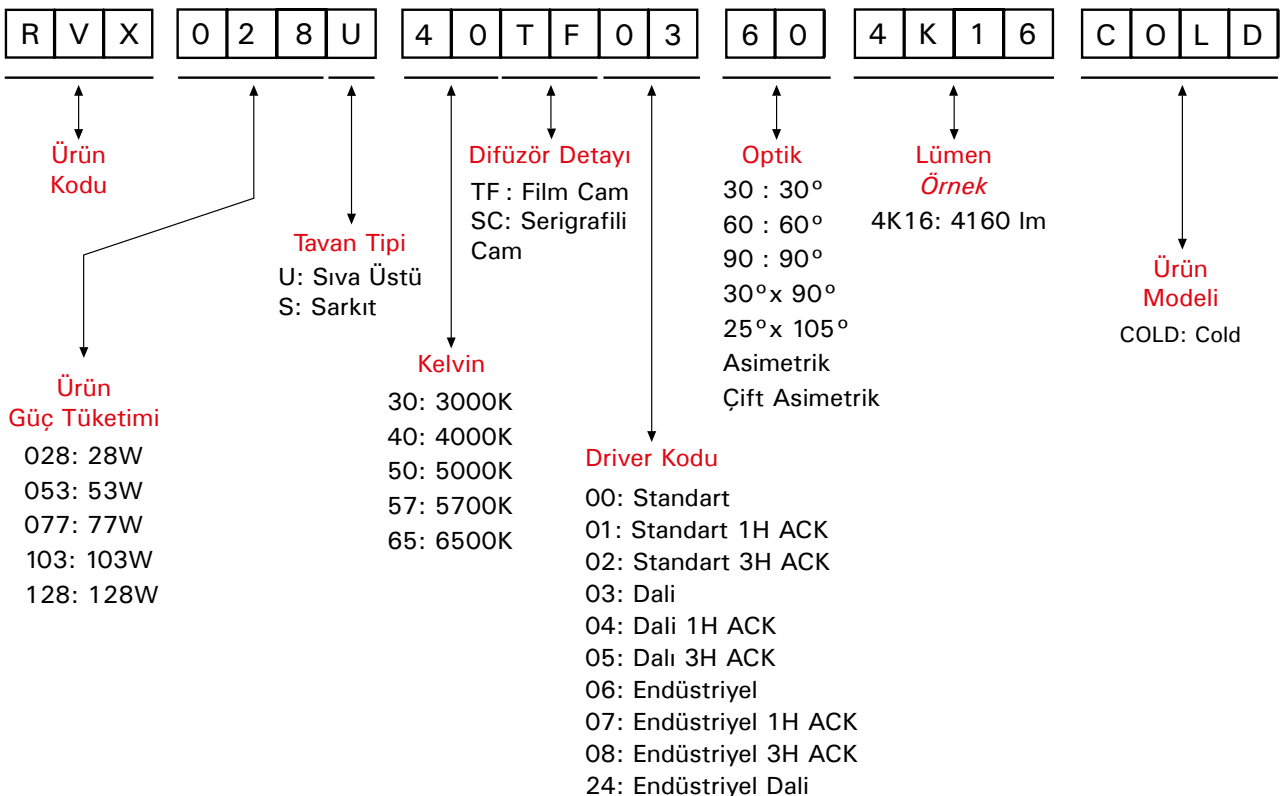

REVOLED-X STERILE



Standart Ürün Özellikleri

Gövde	: Alüminyum profil gövde
Difüzör	: Güvenlik filmli temperli cam
Optik	: 30° / 60° / 90° / 30°x90° / 25°x105°
IP Koruma Sınıfı	: IP66
Kullanım Şekli	: Sıva üstü
Işık Kaynağı	: LED

Optik ve Elektriksel Özellikler

Tüketim Gücü	: 28W / 53W / 77W / 103W / 128W
Armatür Lümeni	: 4294lm / 8481lm / 12760lm / 16041lm / 20606lm
Armatür Verimliliği	: 150-160lm/W
Giriş Gerilimi	: 220-240 V
Giriş Frenkans	: 50-60 Hz
Güç Faktörü	: > 0,9
Renk Sıcaklığı (CCT)	: 3000K / 4000K / 5700K / 6500K
CRI	: > 80

*Teknik değerlerde \pm %10 tolerans vardır.

Diğer Özellikler

Çalışma Sıcaklığı	: -20 °C / +45 °C
Çalışma Sıcaklığı (ACK*)	: +5 °C / +35 °C
Darbe Dayanım Sınıfı	: IK09**
Led Ömrü - L70	: > 102.000 saat @Ta= 45 °C



Teknik Çizim

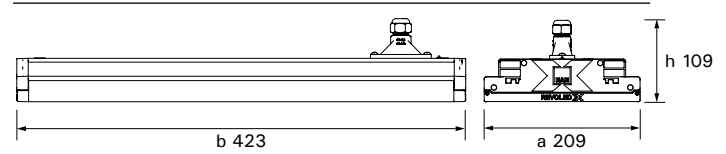

Opsiyonel Özellikler

Optik	: Asimetrik, Double Asimetrik
ACK Uyumluluğu	: 1-3 saat
DALI Uyumluluğu	: Var



-20°C +45°C

EAE

AYDINLATMA



*Teknik veriler 60° optik değerlerine göre yazılmıştır. Diğer seçenekler için web sitemizi ziyaret edebilir veya satış temsilcisiyle görüşebilirsiniz.

SAP	Ağırlık	Dayanım	Ölçü (axb)	
3179831	RVX 028U 40FS00 60 4K30 STRL	3,24	IK08	209x423
3179851	RVX 028U 40FS03 60 4K30 STRL CG	3,77	IK08	209x493
3179832	RVX 028U 40FS02 60 4K30 STRL	7,26	IK08	209x950
3179853	RVX 053U 40TF00 60 8K48 STRL	4,59	IK09	209x603
3179854	RVX 053U 40FS02 60 8K48 STRL	7,26	IK09	209x950
3179857	RVX 077U 40TF00 60 12K7 STRL	6,73	IK07	209x890
3179858	RVX 077U 40FS02 60 12K7 STRL	7,62	IK07	209x1030
3179861	RVX 103U 40TF00 60 16K0 STRL	8,85	IK08	209x1176
3179865	RVX 128U 40TF00 60 20K0 STRL	11,5	IK09	209x1462
3187823	RVX 028U 40FS02 60 4K30 STRL HRC	7,00	IK08	209x603

*Örnek teknik ölçü tablosudur.

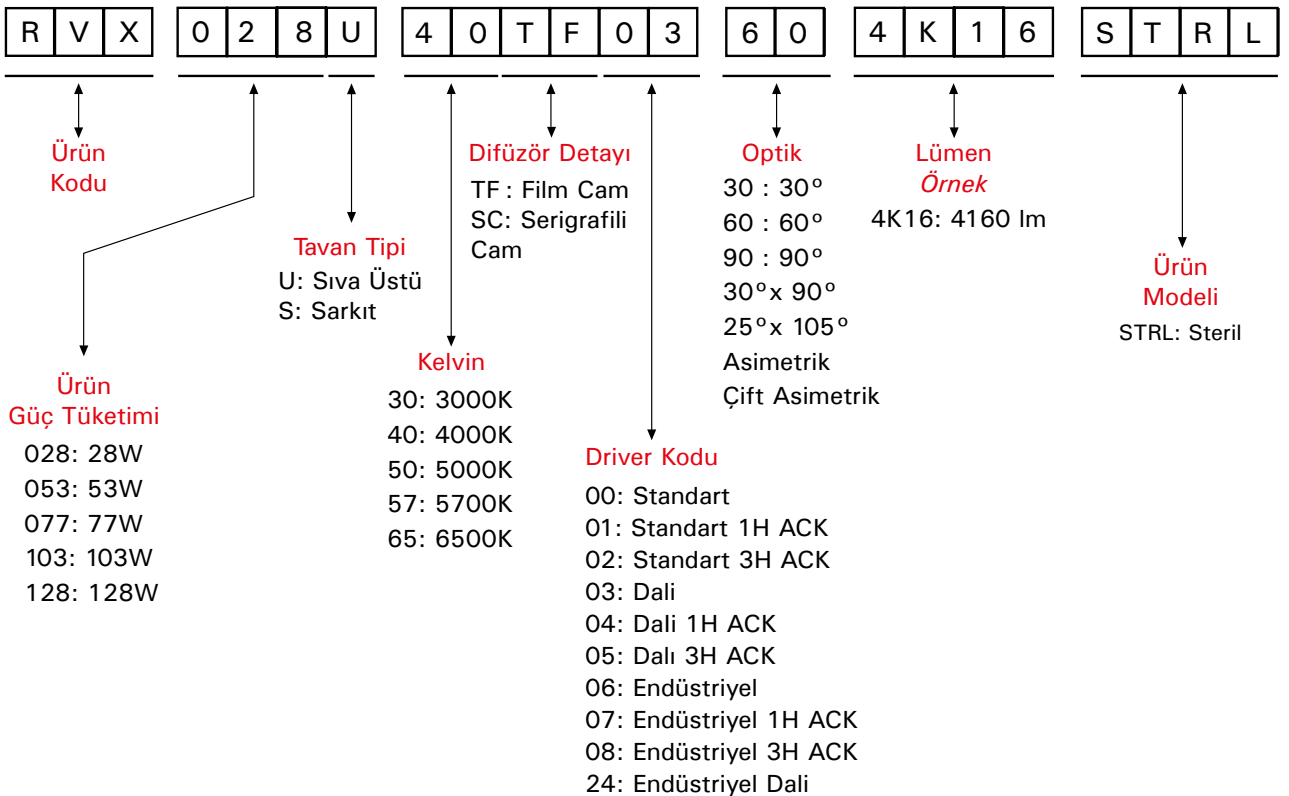

REVOLED-X SPORT



Standart Ürün Özellikleri

Gövde	: Alüminyum profil gövde
Difüzör	: Güvenlik filmi ve koruyucu tel örgü + temperli cam
Optik	: 30° / 60° / 90° / 30°x90° / 25°x105°
IP Koruma Sınıfı	: IP66
Kullanım Şekli	: Sıva üstü
Işık Kaynağı	: LED

Optik ve Elektriksel Özellikler

Tüketim Gücü	: 28W / 53W / 77W / 103W / 128W
Armatür Lümeni	: 4294lm / 8481lm / 12760lm / 16041lm / 20606lm
Armatür Verimliliği	: 150-160lm/W
Giriş Gerilimi	: 220-240 V
Giriş Frenkans	: 50-60 Hz
Güç Faktörü	: > 0,9
Renk Sıcaklığı (CCT)	: 3000K / 4000K / 5700K / 6500K
CRI	: > 80

*Teknik değerlerde \pm %10 tolerans vardır.

Diğer Özellikler

Çalışma Sıcaklığı	: -20 °C / +45 °C
Çalışma Sıcaklığı (ACK*)	: +5 °C / +35 °C
Darbe Dayanım Sınıfı	: IK10
Led Ömrü - L70	: > 102.000 saat @Ta= 45 °C



Teknik Çizim

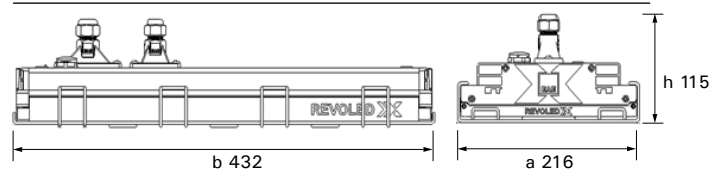

Opsiyonel Özellikler

Optik	: Asimetrik, Double Asimetrik
ACK Uyumluluğu	: 1-3 saat
DALI Uyumluluğu	: Var



-20°C +45°C

EAE

AYDINLATMA



*Teknik veriler 60° optik değerlerine göre yazılmıştır. Diğer seçenekler için web sitemizi ziyaret edebilir veya satış temsilcisiyle görüşebilirsiniz.

SAP	Ağırlık	Dayanım	Ölçü (axb)	
3197186	RVX 028U 40FS00 60 4K30 SPRT	3,64	IK08	216x432
3197189	RVX 028U 40FS03 60 4K30 SPRT CG	4,20	IK08	216x501
3197187	RVX 028U 40FS02 60 4K30 SPRT	8,08	IK08	216x957
3197196	RVX 053U 40TF00 60 8K48 SPRT	5,15	IK09	216x610
3197197	RVX 053U 40FS02 60 8K48 SPRT	8,08	IK09	216x957
3197202	RVX 077U 40TF00 60 12K7 SPRT	7,57	IK07	216x897
3197203	RVX 077U 40FS02 60 12K7 SPRT	8,75	IK07	216x1037
3197207	RVX 103U 40TF00 60 16K0 SPRT	9,98	IK08	216x1183
3197211	RVX 128U 40TF00 60 20K0 SPRT	12,39	IK09	216x1470
3197188	RVX 028U 40FS02 60 4K30 SPRT HRC	7,27	IK08	216x610
3197198	RVX 053U 40TF02 60 8K48 SPRT HRC	7,27	IK09	216x610
3197204	RVX 077U 40TF02 60 12K7 SPRT HRC	9,87	IK07	216x897

*Örnek teknik ölçü tablosudur.

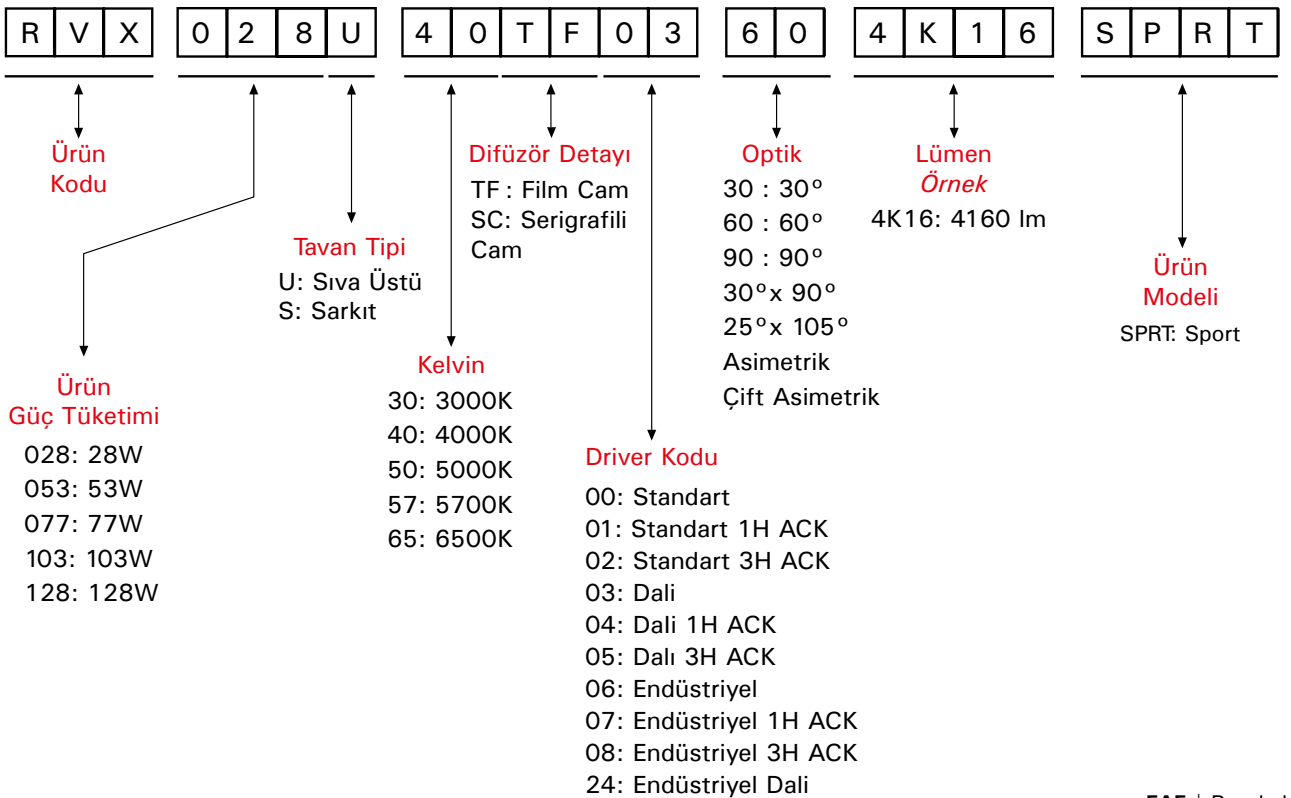

REVOLED-X

FOOD



Standart Ürün Özellikleri

Gövde	: Alüminyum profil gövde, Ral 9003 Antibakteriyel Boyalı
Difüzör	: Güvenlik filmli temperli cam
Optik	: 30° / 60° / 90° / 30°x90° / 25°x105°
IP Koruma Sınıfı	: IP66
Kullanım Şekli	: Sıva üstü
Işık Kaynağı	: LED

Optik ve Elektriksel Özellikler

Tüketim Gücü	: 28W / 53W / 77W / 103W / 128W
Armatür Lümeni	: 4362lm / 8663lm / 13000 lm / 16364lm / 21078lm
Armatür Verimliliği	: 150-160lm/W
Giriş Gerilimi	: 220-240 V
Giriş Frenkans	: 50-60 Hz
Güç Faktörü	: > 0,9
Renk Sıcaklığı (CCT)	: 3000K / 4000K / 5700K / 6500K
CRI	: > 80

*Teknik değerlerde \pm %10 tolerans vardır.

Diğer Özellikler

Çalışma Sıcaklığı	: -20 °C / +45 °C
Çalışma Sıcaklığı (ACK*)	: +5 °C / +35 °C
Darbe Dayanım Sınıfı	: IK09**
Led Ömrü - L70	: > 102.000 saat @Ta= 45 °C



Teknik Çizim

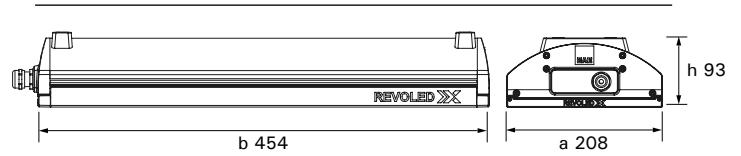

Opsiyonel Özellikler

Optik	: Asimetrik, Double Asimetrik
ACK Uyumluluğu	: 1-3 saat
DALI Uyumluluğu	: Var



-20°C +45°C

EAE

AYDINLATMA



*Teknik veriler 60° optik değerlerine göre yazılmıştır. Diğer seçenekler için web sitemizi ziyaret edebilir veya satış temsilcisiyle görüşebilirsiniz.

SAP	Ağırlık	Dayanım	Ölçü (axb)	
3201437	RVX 028U 40TF00 60 4K30 FOOD	3,24	IK08	208x454
3201441	RVX 053U 40TF00 60 8K48 FOOD	4,59	IK09	208x634
3201446	RVX 077U 40TF00 60 12K7 FOOD	6,73	IK07	208x920,5
3201450	RVX 103U 40TF00 60 16K0 FOOD	8,85	IK08	208x1207
3201454	RVX 128U 40TF00 60 20K0 FOOD	10,87	IK09	208x1494

*Örnek teknik ölçü tablosudur.

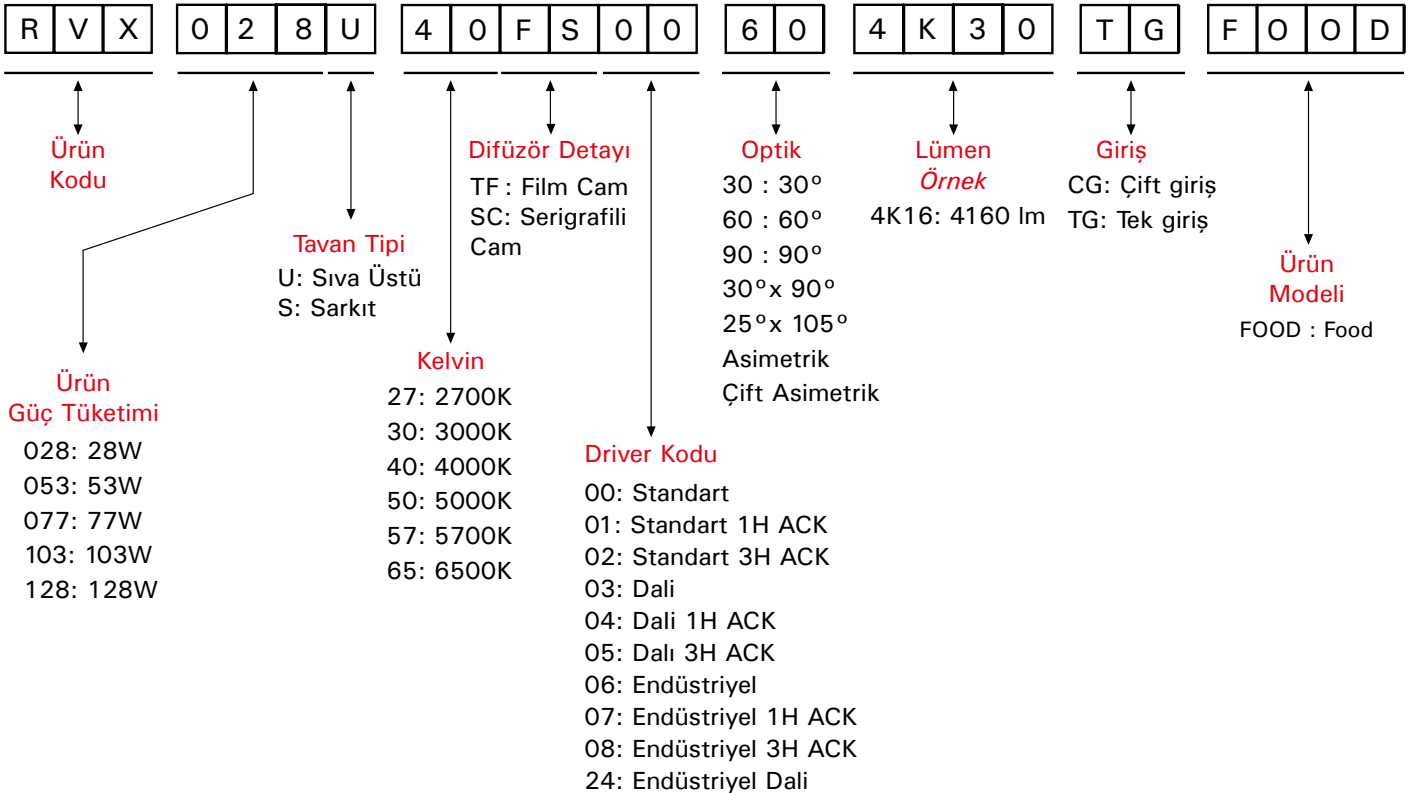

SMARTLOG RF

Lojistik depoları için ideal aydınlatma kontrol seneryosunu kablosuz haberleşme (RF) ile yönetin.



RF KONTROL SENARYOLARI

Hareket ve gün ışığına duyarlı otomatik kontrol olanağı
Sadece hareket algılanan koridorlar aktif olarak yüksek enerji tasarrufu sağlar.
Bütün armatürler için ON ve OFF modu.



DİKİNE BUSBAR MONTAJI

Raf yerleşim mimarisinin değişkenlik göstermesi durumunda busbar tesisatına müdahale gerektirmez.
Daha az busbar kullanımı ile düşük busbar maliyeti sağlar
Pratik ve hızlı montaj...



ÖZEL OPTİK REVOLED-X

İdeal homojenlik ve aydınlık seviyesini, daha az sayıda armatür ile sağlayarak yüksek enerji tasarrufu ve düşük armatür maliyeti sunar.



REVOLED-X 25x105° Optik

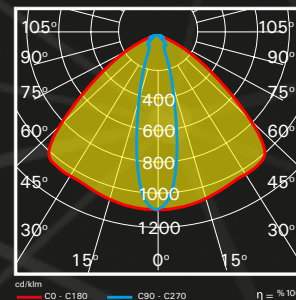
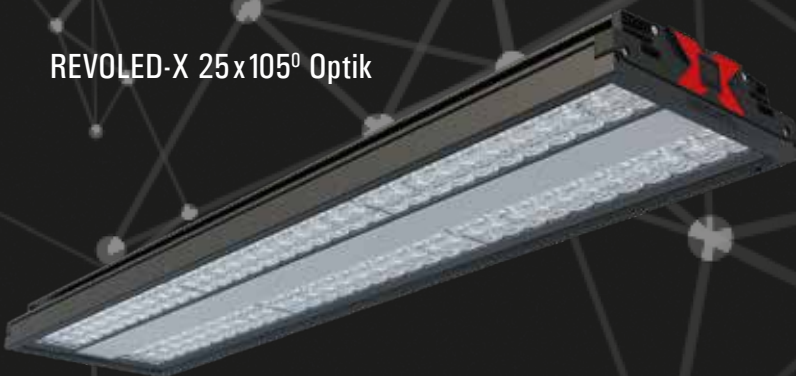

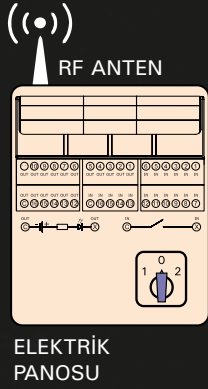
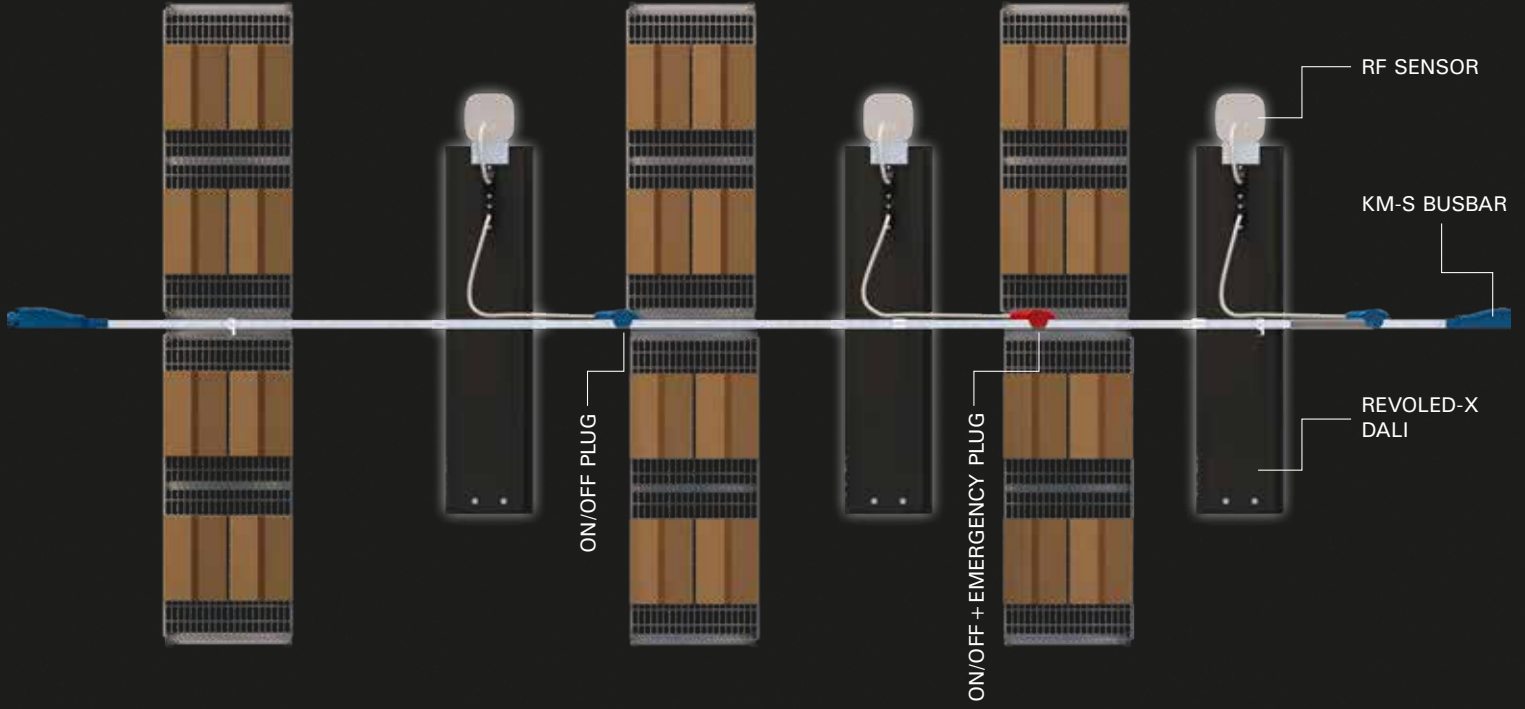

RF ALICI

PAKO ANAHTAR
3 ADIM

PAKO SWICTH 3 STEP

STEP '0' : FULL OFF

STEP '1' : FULL ON

STEP '2' : SENSOR ACTIVE / AUTOMATIC

ÜRETİM / 4 PİN KONNEKTÖR

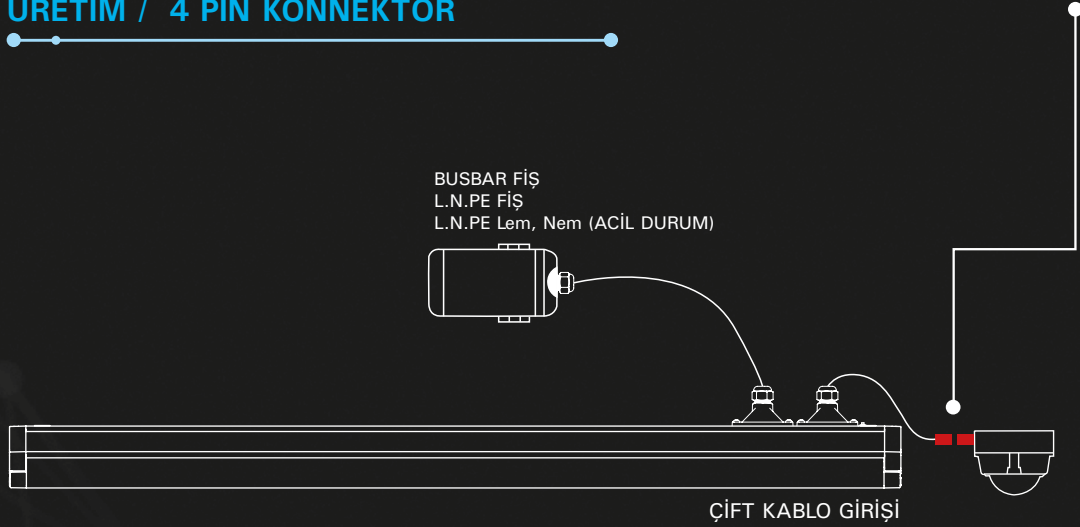

BUSBAR FİŞ
L.N.PE FİŞ
L.N.PE Lem, Nem (ACİL DURUM)

ÇİFT KABLO GİRİŞİ



4 PİN KONNEKTÖR TECHNO

ERKEK (sensör)
THB 4'LU DİŞİ JAK IP66 TR
1024709

DİŞİ (Armatür)
THB 4'LU ERKEK JAK IP66 TR
1023129

2 PİN (DALİ)
2 PİN (L/N)

SENSÖR
ASKI TAKIMI

SERTİFİKASYON VE TESTLER



EAE Aydınlatma, "Işık Mühendisliği" alanındaki çalışmalarını 2007 yılında kurulan kendi laboratuvarlarında yaptığı ölçme ve değerlendirmelere dayandırmaktadır.

Laboratuvarımız, merkezi Hollanda'da bulunan KEMA'da (2009 yılında DEKRA tarafından satın alınmıştır), aydınlatma armatürlerine ilişkin güvenlik standardı EN 60598 için akredite olmuş yani resmi olarak tanınmıştır. Günümüzde aydınlatma armatürlerine ait, SMT yani daha sonradan denetlenmiş üretici testleri dahil olmak üzere tüm testler EAE Aydınlatma laboratuvarı tarafından yapılmakta ve belgelendirme DEKRA tarafından gerçekleştirilmektedir. Laboratuvar ekibi üyeleri ayrıca KEMA (DEKRA) tarafından sertifikalandırılmıştır.



Dayanıklılık Deneyi ve Isıl Deney
Dayanıklılık deney -40 ~ + 80
Dayanıklılık deney + 30 ~ + 150
Termal Test
Yalıtım direnci ve elektrik dayanımı
Elektrik dayanım
Kaçak akım testi
Topraklama düzenleri
Mekanik testler
Mekanik Dayanım
Vidalar, bağlantılar (mekanik) ve rakorlar
Vibrasyon Test
Korozyona karşı dayanıklılık
Askılar, sabitleyiciler ve ayar düzenleri

Harici ve dahili kablo
Elektrik çarpmasına karşı koruma
Fotometrik testler
Gonyofotometri 1
Gonyofotometri 2
Ulbricht küresi
Reflektans ve Işık Geçirgenliği
Fotobiyolojik test
Toza, katı cisimlere ve neme karşı dayanıklılık
Nem kabini
Plastik testler
İğne alevi deneyi
Kızaran tel
Ark izi oluşumuna dayanıklılık

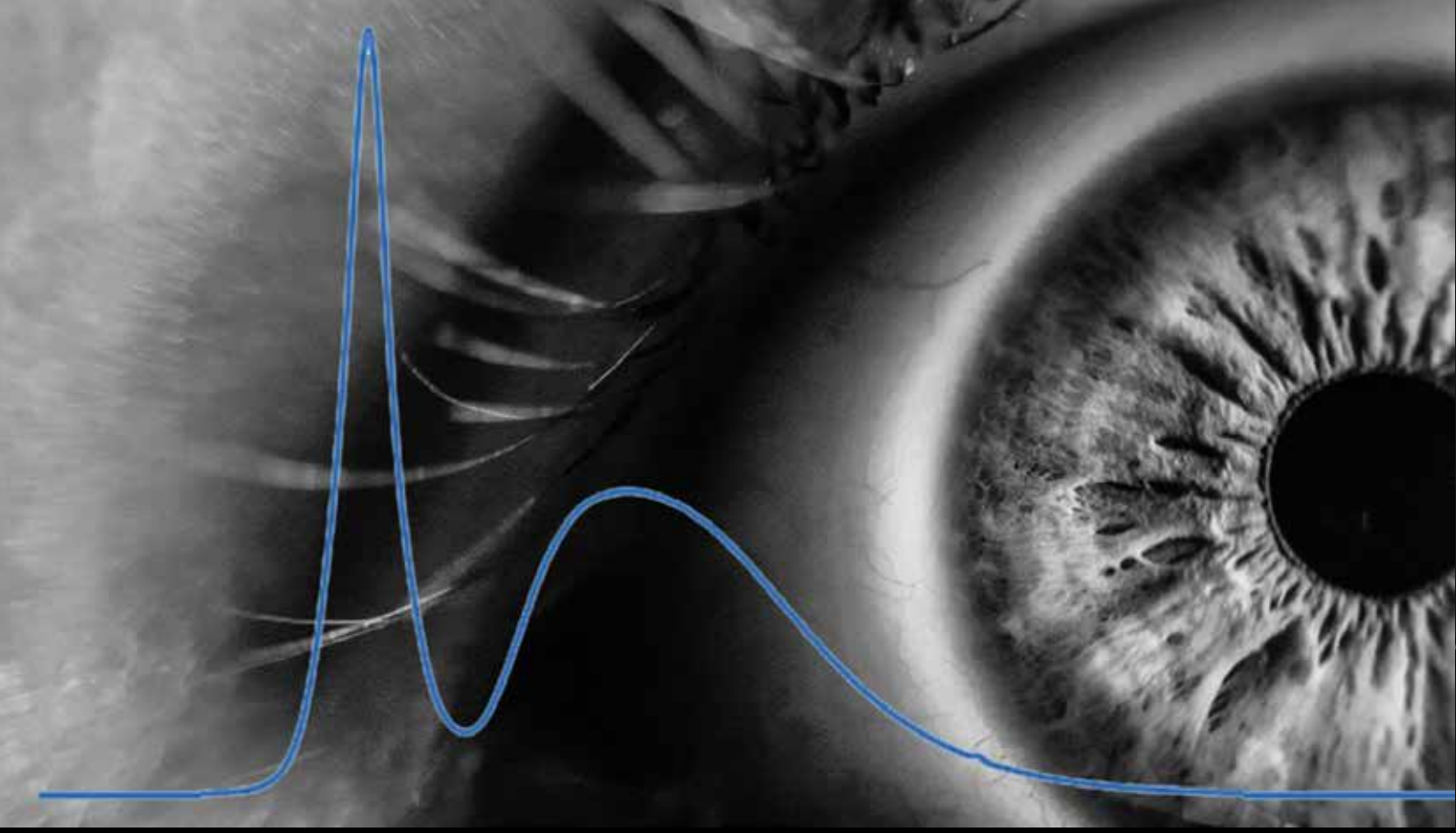

LED'li aydınlatma armatürlerinde, ışığın göze ve deriye zararı ile mavi ışık tehlikesine karşı, fotobiyolojik güvenlik standardının mutlaka uygulanması gerekir.

Fotobiyolojik güvenlik ile ilgili olarak, LED'ler, LED modüller, LED'li aydınlatma armatürleri vb. gibi katı hal aydınlatma ürünlerinde ışığın göze ve deriye zararı ile **"MAVİ IŞIK TEHLİKESİNE KARŞI"**, fotobiyolojik güvenlik standardının mutlaka uygulanması gerekir.

Farklı CCT değerlerinde beyaz ışık yayan armatürlerin dalga boyu spektrumu Şekil 1'de verilmiştir. Aydınlatma armatürlerinde (beyaz ışık ve/veya dar bantlı ışımaya yapanlar) dalga boyu spektrumu incelendiğinde armatürlerin çok az

miktarda da olsa mor öncesi ve/veya kızıl ötesi bölgede ışımaya yapabildiği gözlemlenmektedir. Belirtilen bölgede yayınlanan ışığın göz (kornea/retina üzerinde) ve deride hasara yol açtığı bilinmektedir. Aydınlatma armatürlerinde kullanılan LED'lerin, özellikle göz ve cilt tabakasına fotobiyolojik açıdan zarar vermediğine dair, standartlara göre sertifikalandırılmış olması gerekir. Avrupa Birliği'nin bu husustaki standardı olan EN 62471'e göre, 200nm ile 3000nm arasında ışımaya yapan ürünler, bu standart kapsamındaki testlere tabi tutulmalıdır.



EAE Aydınlatma fotobiyolojik test laboratuvarı

Revoled-X ürün ailesi, RG1 grubunda yer almaktadır. Sıradan kullanım koşulları altında 100 saniyeden daha az direk ve doğrudan ışık kaynağına maruz kalmak tehlikeli olarak kabul edilmez.

ENDÜSTRİYEL ÜRÜNLER

SROUND V.3



RA V.3

PB2



PROLIT V.3

REVOLED-S V.3



PROLIT KOMPAKT

LINA ETANJ V.3
PG RAKOR



PROLIT-M PR V.2

GALIS



GPRONA

ARKTOS



SPRONA



İLETİŞİM

FABRİKA 1 - KOCAELİ

Makina İhtisas Org.San.Böl. 1. Cad. No: 4 Demirciler Mah. Dilovası / KOCAELİ - TÜRKİYE

Tel: +90 (262) 999 05 20

Fax: +90 (212) 549 37 90

GENEL MÜDÜRLÜK

İkitelli Org. San. Böl. Eski Turgut Özal Cad. Ziya Gökalp Mah. No: 20

Başakşehir / İSTANBUL - TÜRKİYE

Tel: +90 212 413 21 00 (pbx)

Fax: +90 212 549 37 90

ALMANYA

Stadionring 32, 40878 Ratingen, Germany

Esbade Herzog

Tel: +49 171 2968159

E-posta: esbade.herzog@eaegroup.com

İTALYA

Via Visconti di Modrone 18 20122 Milano - Italy SEDE COMMERCIALE Via Degli Alpini 14

20090 Segrate (MI) / ITALY

Matteo CERTANI

Tel: +39 02.36555400

E-posta: mcertani@eaegroup.com

FABRİKA 2 - RUSYA

Завод

Tel: +7 495 510 66 01

Fax: +7 495 510 66 01

RUSYA OFİS

ЕАЕ Электрик А.Ш. Россия, Москва, 117105, Варшавское Шоссе, 1 С6, БЦ W Plaza 2,

Anton Evdokimchik

Tel: +7 (495) 510-66-01

E-posta: aevdokimchik@eaegroup.com

REVOLED

Işık mühendisliğinde deneyim ve geleceğin buluşması

EAE Aydınlatma-Brosür **REVOLED-X - TR** - Güncelleme Tarihi: 05.04.2021
EAE, gerekli görüldüğü uygun değişiklikleri önceden bildirmeden yapma hakkına sahiptir.
Lütfen katalog içindeki bilgilerin detayları için iletişime geçiniz.



EAE Aydınlatma A.Ş.
İkitelli Organize Sanayi Bölgesi
Eski Turgut Özal Caddesi No:20
Başakşehir / İSTANBUL - TÜRKİYE
Tel : +90 212 413 21 00 (pbx)
Faks : +90 212 549 37 90
www.eaeaydinlatma.com



ışık mühendisliği