



FLEXBAR®
Gizli aydinlatma esnek ışık dönemi



F l e x b a r

A r m a t ü r S e r i s i



FLEXBAR WHITE

8

FLEXBAR MN-COLOR

10

FLEXBAR RGB

12

FLEXBAR®

GİZLİ AYDINLATMA ESNEK IŞIK DÖNEMİ



FLEXBAR

Gizli ışık ile yapılmak istenen aydınlatma tasarımlarında geçmişten bu yana kullanılan konvansiyonel teknikler, gerek aydınlatma sonuçları, gerekse mimari tasarım özgürlüğünü kısıtlar nitelikteydi.

EAE'nin yeni gizli aydınlatma ürünü FLEXBAR, tüm sınırlamaları ortadan kaldırıyor. Ürünün luminans seviyesi, keskin ya da yuvarlak dönüş yeteneği, modüler kablolu özelliği sayesinde sökülebilir ve kesilebilir kabiliyeti, artık hayal ettiğiniz esnek ışığı ve aydınlatma tasarımlarını hayata geçirmenize imkan sağlıyor.

GENEL ÖZELLİKLER

PC gövde ve kapak
Opal difüzör/Şeffaf difüzör
SMD LED
5W/m - 7W/m - 8W/m - 14W/m
24V DC
Kırmızı, Amber, Mavi, Yeşil, 2700K, 3000K, 4000K ve RGB renkte ışık imkanı
Dim edilebilme çeşitliliği (DALI)
Mac Adam Step 3
> 80 CRI
IP 20
Sıva üstü Gizli Aydınlatma Uygulamaları
Acil Durum Kiti (ACK)

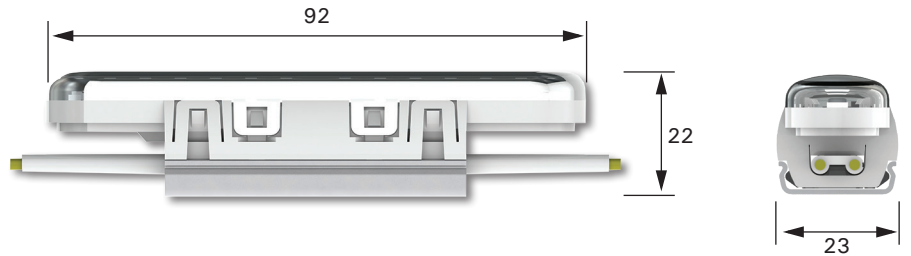
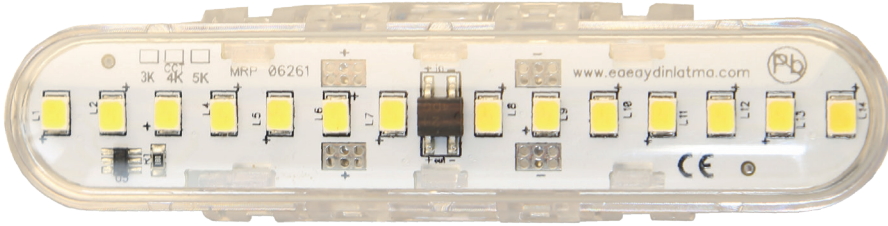

FLEXBAR UYGULAMA ALANLARI

Flexbar, esnek ve modüler yapısı ile standart gizli aydınlatma uygulamalarına ek olarak, gergeri tavan, raf altı ve backlight uygulamalarında da rahatlıkla kullanılabilir. Özellikle, sonradan müdahale etmenin güç olduğu mimari detaylarla bütünleşmiş çözümlerde uzun ömürlü kullanım imkanı sunar.

FLEXBAR®

FLEXBAR, ilham veren dinamik, adapte edilebilir, esnek ve ergonomik yapısı ile aydınlatmaya bakış açınızı değiştirmek için tasarlandı.

Geleneksel sistemlerin aksine ışık kaynağını belirli formlara hapsedmez. Modüler kablolu yapısı sayesinde sökülebilir ve takılabilir. Modüllerin sayısını arttırıp azaltmak yolu ile lümen miktarı değiştirilebilir. Herhangi bir arıza durumunda modüllerin yerine yenisi konabilir.

LED ışık kaynağı ile **uzun ömürlü, bakım gerektirmeyen, tasarruflu ve etkili** aydınlatma sağlar. 2700K, 3000K, 4000K ışık rengi ve amber, kırmızı, yeşil, mavi ve RGB renk seçeneklerine sahiptir.

Renk Sıcaklığı ve Renk Seçenekleri



Lümen Seçenekleri*

500lm/m 700lm/m 800lm/m 1400lm/m

*Lümen paketi seçenekleri sadece MN - WHITE için geçerlidir.

Modül Seçenekleri

4-5-6-7-8-9 modül/m

Kapak Seçenekleri

Şeffaf kapak/Opal kapak

Aydınlatma Kontrolü

ON/OFF DALI ACK

Aydınlatma Kontrolü

3m 5m 10m

**3m metraj seçeneği sadece MX - RGB için geçerlidir.

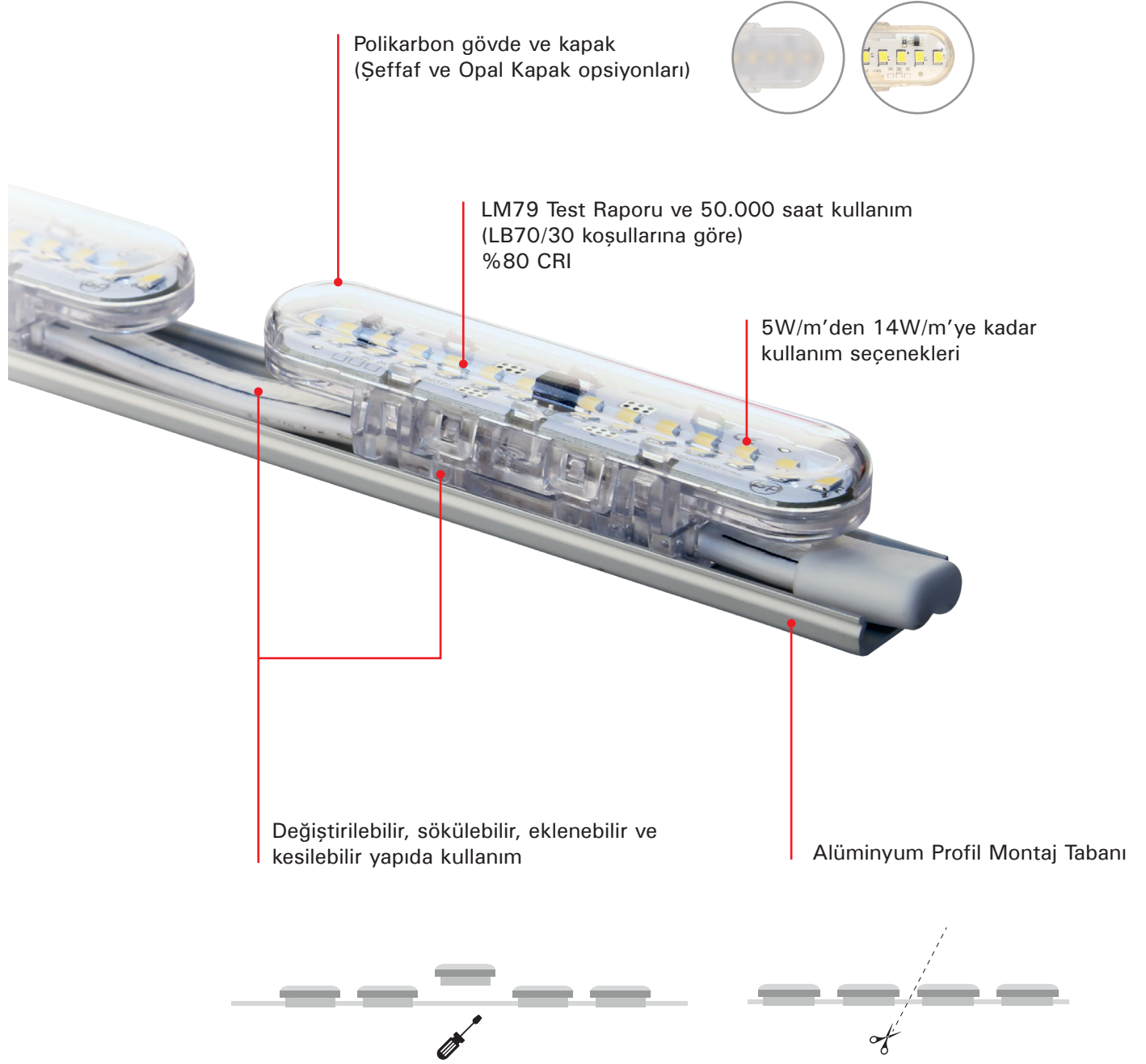

Neden FLEXBAR?

Benzeri ürünlerin katı formuna, şerit ledin az ömür, az lümen ve bakım zorluğuna ihtiyaç duymadan rahatlıkla kullanabileceğiniz bir ışık kaynağına sahipsiniz.

Flexbar, esnek kullanım için geliştirilmiş kablo üzerine tırnakla monte edilebilen modüler yapısı sayesinde, gizli aydınlatma uygulamalarına uzun ömürlü, enerji tasarruflu ve sürdürülebilir bir çözüm sunuyor.

	LEDBAR	LED ŞERİT YA DA LED ZİNCİR	FLEXBAR®
Esnek Kullanım, Kavisli Uygulama	-	+	+
Keserek Uygulama Avantajı	-	+	+
24V Dc Besleme	+	+	+
Projesiz Uzun Hat Yaratma	-	+	+
Led Arızasında Led Değişirme	-	-	+
Lümen Çıkışı Sonradan Artırma / Azaltma	-	-	+
Sahada Lehimleme Yapılmaması	-	-	+
Proje Yapmaksızın Satınalma Keşfi	-	+	+
Açılı Montaj Opsiyonu	+	-	+
50.000 Saat Yüksek Lümen	+	-	+

OFİSLER



EĞİTİM KURUMLARI



SAĞLIK YAPILARI



PERAKENDE&MAĞAZALAR



FLEXBAR WHITE

ESNEK GİZLİ AYDINLATMA SİSTEMİ



FLEXBAR MN-COLOR, gizli aydınlatma uygulamalarında sayısız tasarıma ilham veren esnek yapısı ile ekonomi ve uzun süreli kullanım gerektiren projeler için idealdir. Modüllerden oluşan tasarımı, modül sayılarının artırılıp azaltılmasına ve farklı lümen değerlerinin elde edilebilmesine olanak sağlar.



Teknik Özellikler

Gövde	: PC gövde ve kapak
Difüzör	: Şeffaf / Opal difüzör
Işık Kaynağı	: Mid Power LED
Tüketim Gücü	: 5 W/m / 7 W/m / 8 W/m / 14 W/m
Lümen	: 500 lm/m / 700 lm/m / 800 lm/m / 1400 lm/m
Çıkış Gerilimi	: 24 V
Renk Sıcaklığı	: 2700K / 3000K / 4000K
CRI	: > 80
IP	: IP20
Kullanım Şekli	: Sıva üstü

Teknik Çizim

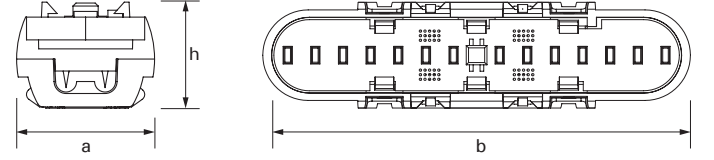

Fotometrik Veri

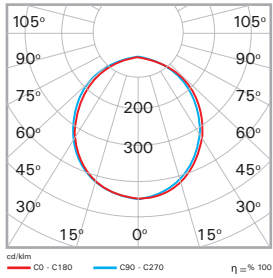

Ölçüler (mm)

a	b	h
23	92	22

Opsiyonlar

Metraj Seçenekleri (mt)	: 1m / 2m / 5m / 10m
Modül Seçenekleri	: 4 / 5 / 6 / 7 / 8 / 9
Acil Durum Kiti	: Var (1-3 saat)
DALI Uyumluluğu	: Var

*Farklı opsiyon seçenekleri için lütfen müşteri temsilcinizle görüşün.





FLEXBAR MN-COLOR

ESNEK GİZLİ AYDINLATMA SİSTEMİ

FLEXBAR MN-COLOR, gizli aydınlatma uygulamalarında sayısız tasarıma ilham veren esnek yapısı ile ekonomi ve uzun süreli kullanım gerektiren projeler için idealdir. Modüllerden oluşan tasarımı, modül sayılarının artırılıp azaltılmasına ve farklı lümen değerlerinin elde edilebilmesine olanak sağlar.



Teknik Özellikler

Gövde	: PC gövde ve PC kapak
Difüzör	: Şeffaf / Opal difüzör
Işık Kaynağı	: Mid Power LED
Tüketim Gücü	: 7.7 W/m (Amber-Kırmızı) / 7.3 W/m (Yeşil-Mavi)
Lümen	: 306 lm/m (Amber) / 306 lm/m (Kırmızı) / 540 lm/m (Yeşil) / 135 lm/m (Mavi)
Çıkış Gerilimi	: 24 V
Renk Sıcaklığı	: Amber / Kırmızı / Yeşil / Mavi
CRI	: > 80
IP	: IP20
Kullanım Şekli	: Sıva üstü

Teknik Çizim

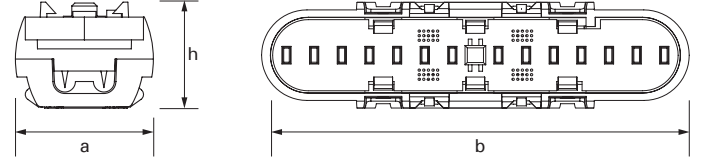

Fotometrik Veri

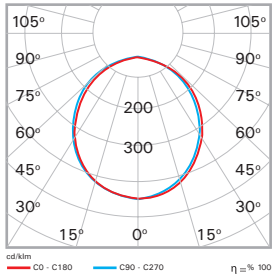

Ölçüler (mm)

a	b	h
23	92	22

Opsiyonlar

Metraj Seçenekleri (mt)	: 5m / 10m
Modül Seçenekleri	: 4 / 5 / 6 / 7 / 8 / 9
DALI Uyumluluğu	: Var

*Farklı opsiyon seçenekleri için lütfen müşteri temsilcinizle görüşün.





FLEXBAR RGB

ESNEK GİZLİ AYDINLATMA SİSTEMİ

FLEXBAR RGB, gelişmiş PWM (Sinyal Genişlik Modülasyonu) kontrol tekniği kullanan, içerisinde bulunan 32 farklı geçiş kipi ile çok fonksiyonlu RGB LED kontrol ünitesidir. Işık titreşimi olmadan geçiş imkanı, pc mühendisliği ile tasarlanan ürün plastik dış gövdesi ile zarif görünüm sağlar.



Teknik Özellikler

Gövde	: PC gövde ve kapak
Difüzör	: Şeffaf / Opal difüzör
Işık Kaynağı	: Mid Power LED
Tüketim Gücü	: 7.7 W/m (Amber-Kırmızı) / 7.3 W/m (Yeşil-Mavi)
Çıkış Gerilimi	: 24 V
Renk Sıcaklığı	: RGB
CRI	: > 80
IP	: IP20
Kullanım Şekli	: Sıva üstü

Teknik Çizim

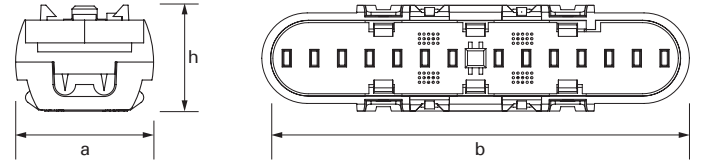

Fotometrik Veri

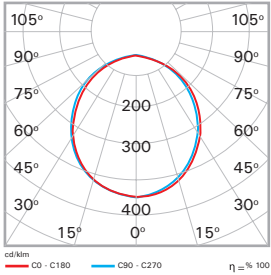

Ölçüler (mm)

a	b	h
23	92	21

Opsiyonlar

Standart Driver Seçenekleri	: 30 W / 60 W / 80 W / 96 W / 120 W / 180 W
DALI Driver Seçenekleri	: 75 W / 100 W / 150 W
Metraj Seçenekleri (mt)	: 3m / 5m / 10m
Modül Seçenekleri	: 4 / 5 / 6 / 7 / 8 / 9
RF Uzaktan Kontrol	: Var
DALI Uyumluluğu	: Var

*Farklı opsiyon seçenekleri için lütfen müşteri temsilcinizle görüşün.





FLEXBAR UYGULAMA DETAYLARI

Duvar - Tavan Gizli Aydınlatma Uygulamalarında Modül Seçimi

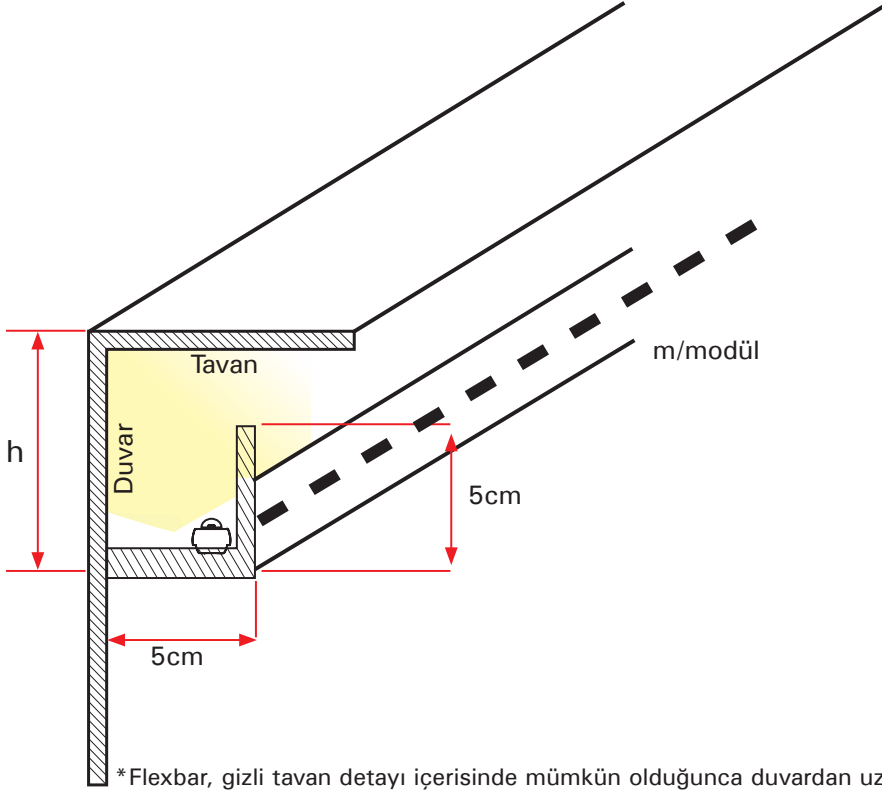

*Flexbar, gizli tavan detayı içerisinde mümkün olduğunca duvardan uzağa monte edilmelidir.

Gizli Tavan Yüksekliği (h)	Flexbar metredeki modül sayısı (m/modül)
10cm	7 modül/m
15cm	6 modül/m
20cm	5 modül/m
25cm	4 modül/m

*Metredeki modül sayısı gizli tavan detayının yüksekliği (h) ile ters orantılıdır. Yüksek gizli detay aydınlatmalarında daha az modül kullanılması ışık homojenliğini bozmaz.

*Şeffaf kapak kullandıkça ışık çıkışı artar ancak modül geçişleri hissedilebilir.

Opal Difüzör



Şeffaf Difüzör

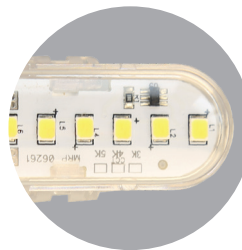

PVC Gergi Tavan Uygulamalarında Modül Seçimi

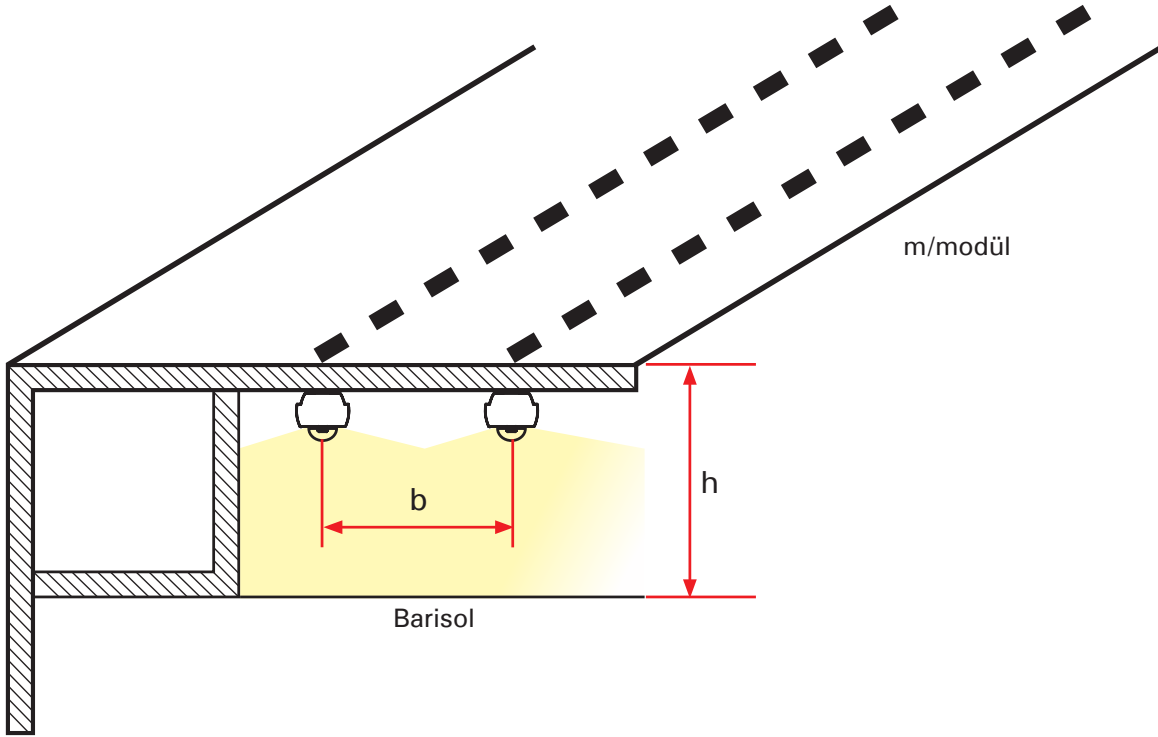

PVC Gergi Tavan Yüksekliği (h)	Flexbar sıraları arasındaki mesafe (b)	Flexbar metredeki modül sayısı (m/modül)
10cm	7.5cm	9 modül/m
15cm	11.25cm	8 modül/m
20cm	15cm	7 modül/m
25cm	18.75cm	6 modül/m
30cm	22.5cm	5 modül/m

PVC gergi tavan uygulamasında dikkat edilmesi gereken noktalar;

- 1- PVC gergi tavan uygulamalarında homojenliğin sağlanması için, Flexbar sıraları arasındaki mesafenin gergi tavan yüksekliğine oranı 3/4 olmalıdır.
- 2- Şeffaf kapak kullandıkça ışık çıkışı artar ama modüllerin geçişleri hissedilebilir.

MODÜL SEÇENEKLERİ

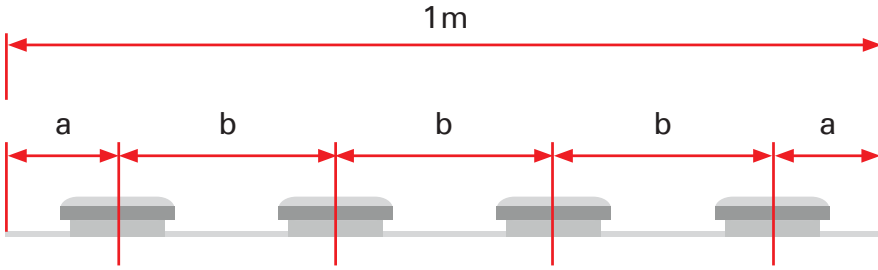
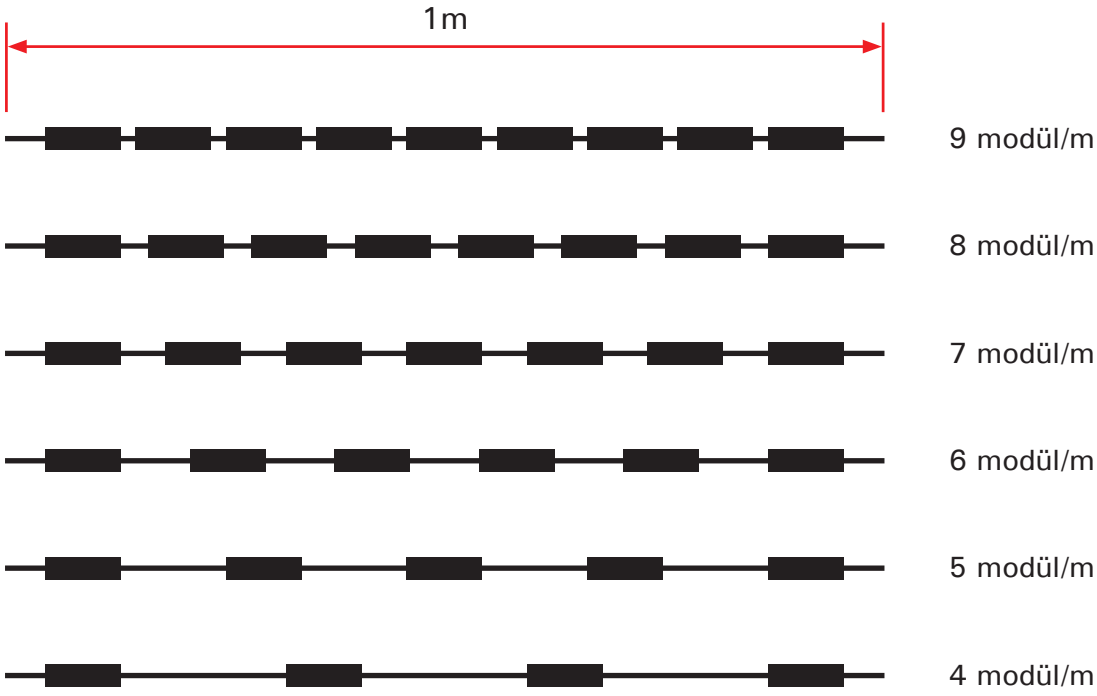

4 modül/m	5 modül/m	6 modül/m	7 modül/m	8 modül/m	9 modül/m
a: 125mm b: 250mm	a: 100mm b: 200mm	a: 83mm b: 166mm	a: 71mm b: 144mm	a: 62mm b: 125mm	a: 55mm b: 111mm

1 metre kablo üzerine 4, 5, 6, 7, 8, 9 adet modül yerleştirebilirsiniz.

Lümen Paketi Seçenekleri*

500 lm/m

700 lm/m

800 lm/m

1400 lm/m

*9 modül/m şartı sağlandığında alınan lümen değeri

DİFÜZÖR SEÇENEKLERİ

Opal Difüzör



Şeffaf Difüzör



Driver Ölçüleri

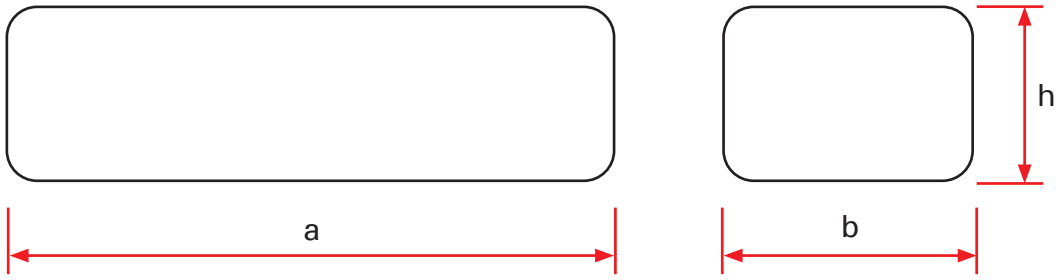

	a	b	h
35W	40	220	21
60W	40	250	21
75W	46	220	43
80W	50	250	34
96W	40	300	21
100W	43	295	30
120W	60	250	39
180W	64	280	31

Driver Max. Besleme Mesafeleri

Flexbar ürün ailesinin maximum besleme mesafesi 10m'dir.
Panodan gelen kablo çapına göre gerilim düşümü hesaplanmalıdır.

Aydınlatma Kontrol Seçenekleri

ON/OFF

DALI

ACK



MN - WHITE



MN - COLOR











RGB



FLEXBAR Ürün Ailesi

Flexbar, ışık rengine göre 3 farklı ürün ailesi olarak sınıflandırılmaktadır. MN - WHITE farklı ışık renk sıcaklıklarından, MN - COLOR farklı ışık renklerinden ve RGB 3 ana rengin toplamsal birleşimi yoluyla oluşturulan ara renklerden ve beyazdan oluşmaktadır.

Modül Seçenekleri	MN - WHITE			MN - COLOR				RGB
	 *	 *	 *	 *	 *	 *	 *	 *
Lümen Paketi Seçenekleri	*	*	*					
Difüzör Seçenekleri	*	*	*	*	*	*	*	*
Aydınlatma Kontrol Seçenekleri	*	*	*	*	*	*	*	*
1-3 Saat Acil Durum Kiti Opsiyonu	*	*	*					

FLEXBAR - RGB

Esnek gizli aydınlatma sistemi



LED RGB Controller (Kontrol Ünitesi)

Gelişmiş PWM (Sinyal Genişlik Modülasyonu) kontrol tekniği kullanan, içerisinde bulunan 32 farklı geçiş kipi ile çok fonksiyonlu RGB LED kontrol ünitesidir. Işık titreşimi olmadan geçiş imkanı, pc mühendisliği ile tasarlanan ürün plastik dış gövdesi ile zarif görünüm sağlar.

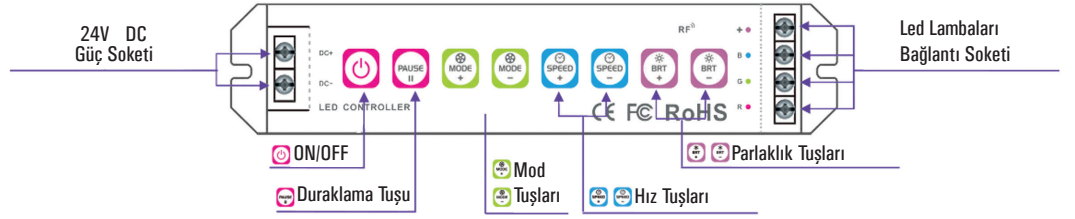

Teknik Özellikleri

Giriş Voltajı	24V DC
Max. Akım Yükleme	6A X 3CH
Max. Çıkış Gücü	432W (24V)
RF Uzaktan Kontrol Mesafesi	100m
RF (Radyo Frekansı)	433.92 MHz
Uzak Çıkış Gücü	8Mw
Çalışma Isısı	30 - 35°C
Boyutlar	L: 211mm W: 40 mm H: 30mm
Ambalaj Boyutu	L: 313mm W: 50mm H: 32mm
Ağırlık (brüt)	240gr

Başlıca Fonksiyonlar ve Detaylar

Alıcıdaki 8 fonksiyon tuşu, RF Uzaktan Kontrol üzerindeki ilk 8 butondur. Yani açma - kapama, duraklatma, mod değiştirme, hız artırma ve eksiltme, parlaklık ayarlama için kullanılan toplam 8 adet tuş bulunmaktadır.

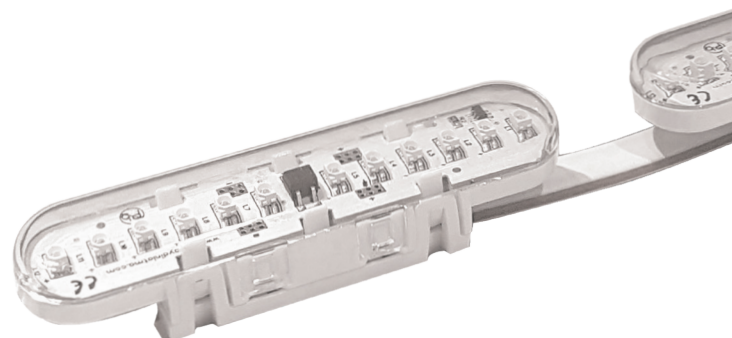
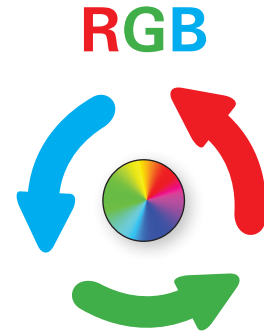

Uzaktan Kontrol Mekanizması

RF uzaktan kontrolle uyumlu (100 metre kontrol mesafesi), 24V DC geniş giriş voltaj ve 3CH çıkış (ortak anot), akım sınırlama dirençli tüm LED türleri için geniş kullanıma sahiptir.

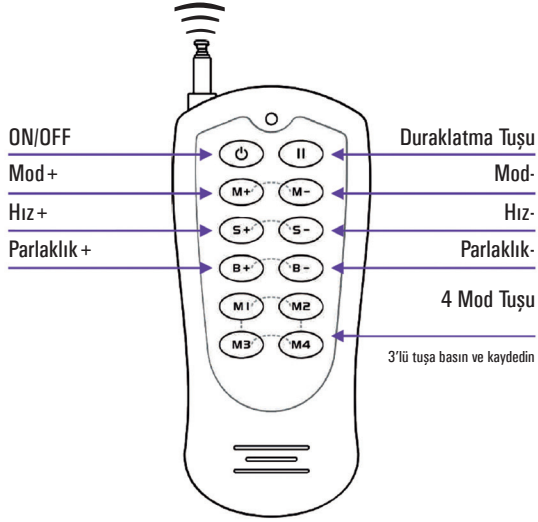

Diğer Fonksiyonlar

1. 3s'de durdurma tuşuna basılınca alarm (sesli ikaz) açılacak veya kapanacaktır.
2. 3s'de MOD + tuşuna basılınca otomatik görünüm tüm modları oynatacaktır.
3. MOD- tuşuna basılınca 4'lü görüntüleme modu, değiştirme modunu oynatacaktır ve statik renk atlanır.
4. SPEED + tuşuna basılınca tüm hız değişimi varsayılan ayarlanır.
5. SPEED- tuşuna basılınca akım değişimi varsayılan ayarlanır.

ID Alma Metodu

ID Alma

3s alıcının açma-kapama tuşuna basın, alarm (sesli ikaz) uzun uyarısı ve yeşil ışık yanacaktır. Tuştan elinizi çekip uzaktan kumandadaki herhangi bir tuşa basın, yeşil ışığın sönmesi aktivasyonun gerçekleştiği anlamına gelir.

ID İptali

5s alıcının açma-kapama tuşuna basın, alarm (sesli ikaz) uzun uyarısı ve yeşil ışık yanacak ve bir kez flaş patlayacaktır. Tam bu sırada, uzaktan kumandadaki herhangi bir tuşa basın, yeşil ışığın bir kaç kez ardı ardına yanıp sönmesi ile ID iptali gerçekleşmiş olacaktır.

Bu işlem sırasında parmağınızı açma - kapama tuşundan çekmeyin.

Mod Değişim Tablosu

No.	Model	No.	Model	No.	Model
1	Statik Kırmızı	12	Kırmızı Görünme ve Kaybolma	23	Kırmızı-Sarı Renk Pürüzsüzleştirme
2	Statik Yeşil	13	Yeşil Görünme ve Kaybolma	24	Yeşil-Açık Mavi Renk Pürüzsüzleştirme
3	Statik Mavi	14	Mavi Görünme ve Kaybolma	25	Mavi-Mor Renk Pürüzsüzleştirme
4	Statik Sarı	15	Sarı Görünme ve Kaybolma	26	Yeşil-Sarı Renk Pürüzsüzleştirme
5	Statik Mor	16	Mor Görünme ve Kaybolma	27	Mavi-Açık Mavi Renk Pürüzsüzleştirme
6	Statik Açık Mavi	17	Açık Mavi Görünme ve Kaybolma	28	Kırmızı-Mor Renk Pürüzsüzleştirme
7	Statik Beyaz	18	Beyaz Görünme ve Kaybolma	29	Mavi-Beyaz Renk Pürüzsüzleştirme
8	RGB Geçme	19	RGB Görünme ve Kaybolma	30	Sarı-Mor Renk Pürüzsüzleştirme
9	7 Renk Geçme	20	Kırmızı-Yeşil Renk Pürüzsüzleştirme	31	RGB Renk Pürüzsüzleştirme
10	Beyaz Strop	21	Kırmızı-Mavi Renk Pürüzsüzleştirme	32	Tüm Renkler Renk Pürüzsüzleştirme
11	7 Renk Strobu	22	Yeşil-Mavi Renk Pürüzsüzleştirme		

*Not: Parlaklık, statik etki için ayarlanabilir. Parlaklık/Hız etki değişikliği için ayarlanabilir.

Ürün Ölçüleri

Modül

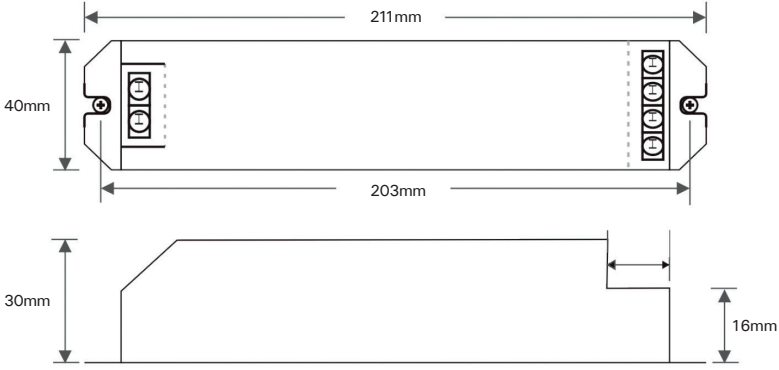

RF Uzaktan Kontrol

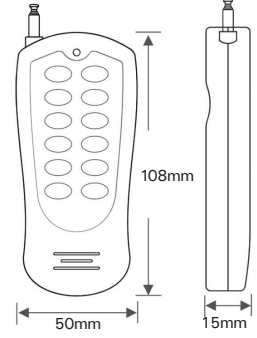

FlexBar

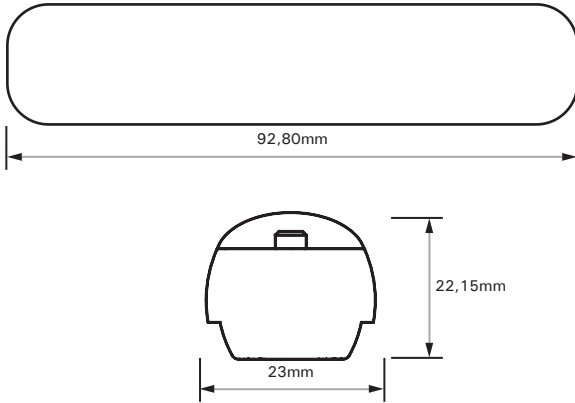

Kapak Seçenekleri

Şeffaf Kapak/Opal Kapak

Aydınlatma Kontrolü

ON/OFF DALI RGB Kontrol (Ünitesi)

Driver Seçenekleri

Standart Driver Seçenekleri

30W / 60W / 80W / 96W / 120W / 180W

DALI Driver Seçenekleri

75W / 100W / 150W

Gövde	PC gövde, PC kapak
Optik	Şeffaf/Opal kapak
Tüketim Gücü	7,7W/m (Amber-Kırmızı) - 7,3W/lm (Yeşil-Mavi)
Işık Kaynağı	Low Power Led
Giriş Gerilimi	24V DC
Dalga Boyu	Kırmızı 619/624nm Yeşil 520/540nm Mavi 460/480nm
CRI	min 80
IP Değeri	IP20
Elektronik Kontrol	ON/OFF, DALI, RGB Kontrol (Ünitesi)
Kullanım Şekli	Sıva üstü

Renk Sıcaklığı



Metraj Seçenekleri

3m,5m,10m

Bağlantı Şeması

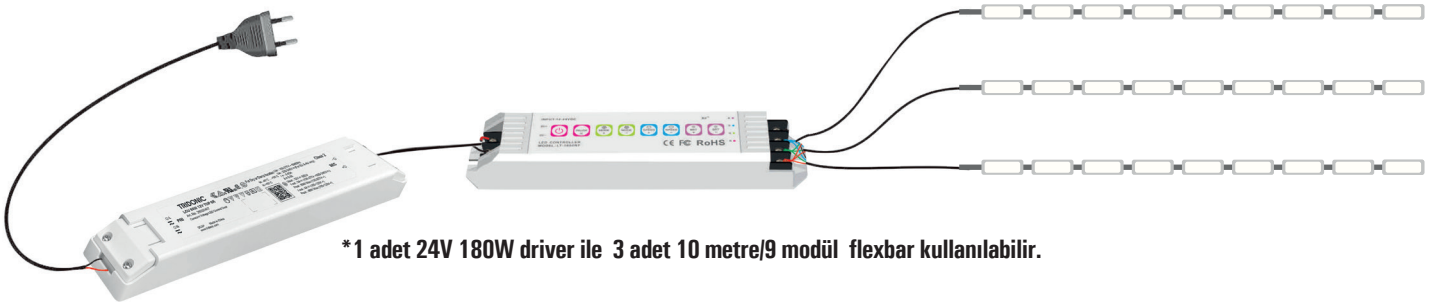

*1 adet 24V 180W driver ile 3 adet 10 metre/9 modül flexbar kullanılabilir.



**Modül Seçenekleri
(Şeffaf Difüzör)**

Modül	Açıklama	Ürün Kodu	Tüketim Gücü (W)	Uzunluk	Ağırlık (kg)
9 Modül Şeffaf Difüzör	FLEX Bar RGB 3M	FLX 013A RGSD28 LLL 03M9	13,5W	3m	0,9kg
	FLEX Bar RGB 5M	FLX 022A RGSD28 LLL 05M9	22,5W	5m	1,5kg
	FLEX Bar RGB 10M	FLX 045A RGSD28 LLL 10M9	45W	10m	3,0kg
8 Modül Şeffaf Difüzör	FLEX Bar RGB 3M	FLX 012A RGSD28 LLL 03M8	12W	3m	0,9kg
	FLEX Bar RGB 5M	FLX 020A RGSD28 LLL 05M8	20W	5m	1,5kg
	FLEX Bar RGB 10M	FLX 040A RGSD28 LLL 10M8	40W	10m	3,0kg
7 Modül Şeffaf Difüzör	FLEX Bar RGB 3M	FLX 010A RGSD28 LLL 03M7	10,5W	3m	0,8kg
	FLEX Bar RGB 5M	FLX 017A RGSD28 LLL 05M7	17,5W	5m	1,4kg
	FLEX Bar RGB 10M	FLX 035A RGSD28 LLL 10M7	35W	10m	2,8kg
6 Modül Şeffaf Difüzör	FLEX Bar RGB 3M	FLX 009A RGSD28 LLL 03M6	9W	3m	0,8kg
	FLEX Bar RGB 5M	FLX 015A RGSD28 LLL 05M6	15W	5m	1,4kg
	FLEX Bar RGB 10M	FLX 030A RGSD28 LLL 10M6	30W	10m	2,8kg
5 Modül Şeffaf Difüzör	FLEX Bar RGB 3M	FLX 007A RGSD28 LLL 03M5	7,5W	3m	0,7kg
	FLEX Bar RGB 5M	FLX 012A RGSD28 LLL 05M5	12,5W	5m	1,2kg
	FLEX Bar RGB 10M	FLX 025A RGSD28 LLL 10M5	25W	10m	2,5kg
4 Modül Şeffaf Difüzör	FLEX Bar RGB 3M	FLX 006A RGSD28 LLL 03M4	6W	3m	0,6kg
	FLEX Bar RGB 5M	FLX 010A RGSD28 LLL 05M4	10W	5m	1,1kg
	FLEX Bar RGB 10M	FLX 020A RGSD28 LLL 10M4	20W	10m	2,3kg



Modül Seçenekleri (Opal Difüzör)

Modül	Açıklama	Ürün Kodu	Tüketim Gücü (W)	Uzunluk	Ağırlık (kg)
9 Modül Opal Difüzör	FLEX Bar RGB 3M	FLX 013A RGOD28 LLL 03M9	13,5W	3 m	0,9 kg
	FLEX Bar RGB 5M	FLX 022A RGOD28 LLL 05M9	22,5W	5 m	1,5 kg
	FLEX Bar RGB 10M	FLX 045A RGOD28 LLL 10M9	45W	10 m	3,0 kg
8 Modül Opal Difüzör	FLEX Bar RGB 3M	FLX 012A RGOD28 LLL 03M8	12W	3m	0,9kg
	FLEX Bar RGB 5M	FLX 020A RGOD28 LLL 05M8	20W	5m	1,5kg
	FLEX Bar RGB 10M	FLX 040A RGOD28 LLL 10M8	40W	10m	3,0kg
7 Modül Opal Difüzör	FLEX Bar RGB 3M	FLX 010A RGOD28 LLL 03M7	10,5W	3m	0,8kg
	FLEX Bar RGB 5M	FLX 017A RGOD28 LLL 05M7	17,5W	5m	1,4kg
	FLEX Bar RGB 10M	FLX 035A RGOD28 LLL 10M7	35W	10m	2,8kg
6 Modül Opal Difüzör	FLEX Bar RGB 3M	FLX 009A RGOD28 LLL 03M6	9W	3m	0,8kg
	FLEX Bar RGB 5M	FLX 015A RGOD28 LLL 05M6	15W	5m	1,4kg
	FLEX Bar RGB 10M	FLX 030A RGOD28 LLL 10M6	30W	10m	2,8kg
5 Modül Opal Difüzör	FLEX Bar RGB 3M	FLX 007A RGOD28 LLL 03M5	7,5W	3m	0,7kg
	FLEX Bar RGB 5M	FLX 012A RGOD28 LLL 05M5	12,5W	5m	1,2kg
	FLEX Bar RGB 10M	FLX 025A RGOD28 LLL 10M5	25W	10m	2,5kg
4 Modül Opal Difüzör	FLEX Bar RGB 3M	FLX 006A RGOD28 LLL 03M4	6W	3m	0,6kg
	FLEX Bar RGB 5M	FLX 010A RGOD28 LLL 05M4	10W	5m	1,1kg
	FLEX Bar RGB 10M	FLX 020A RGOD28 LLL 10M4	20W	10m	2,3kg

2 metre Şeffaf Difüzör 521 Lümen Paketi (Acil Durum Kitli-1,3 saat)

Ürün Açıklaması	Ürün Kodu	Tüketim Gücü (W)	Ağırlık (gr)
9 W 4000K 9 Modül	FLX 005G 40SD43 0K5 02M9	8,6	336
8 W 4000K 8 Modül	FLX 004G 40SD43 0K5 02M8	7,7	314
7 W 4000K 7 Modül	FLX 003G 40SD43 0K5 02M7	6,7	292
6 W 4000K 6 Modül	FLX 003G 40SD43 0K5 02M6	5,7	270
5 W 4000K 5 Modül	FLX 002G 40SD43 0K5 02M5	4,8	248
4 W 4000K 4 Modül	FLX 002G 40SD43 0K5 02M4	3,8	226

5 metre Şeffaf Difüzör 521 Lümen Paketi

Ürün Açıklaması	Ürün Kodu	Tüketim Gücü (W)	Ağırlık (gr)
22 W 4000K 9 Modül	FLX 022G 40SD28 0K5 05M9	21,7	543
19 W 4000K 8 Modül	FLX 019G 40SD28 0K5 05M8	19,2	521
17 W 4000K 7 Modül	FLX 015G 40SD28 0K5 05M7	16,8	499
14 W 4000K 6 Modül	FLX 014G 40SD28 0K5 05M6	14,4	477
12 W 4000K 5 Modül	FLX 012G 40SD28 0K5 05M5	12	455
10 W 4000K 4 Modül	FLX 009G 40SD28 0K5 05M4	9,6	433

10 metre Şeffaf Difüzör 521 Lümen Paketi

Ürün Açıklaması	Ürün Kodu	Tüketim Gücü (W)	Ağırlık (gr)
43 W 4000K 9 Modül	FLX 044G 40SD28 0K5 10M9	43,4	888
38 W 4000K 8 Modül	FLX 038G 40SD28 0K5 10M8	38	866
34 W 4000K 7 Modül	FLX 033G 40SD28 0K5 10M7	33,7	844
29 W 4000K 6 Modül	FLX 028G 40SD28 0K5 10M6	28,9	822
24 W 4000K 5 Modül	FLX 024G 40SD28 0K5 10M5	24,1	800
19 W 4000K 4 Modül	FLX 019G 40SD28 0K5 10M4	19,2	788

2 metre Şeffaf Difüzör 774 Lümen Paketi (Acil Durum Kitli-1,3 saat)

Ürün Açıklaması	Ürün Kodu	Tüketim Gücü (W)	Ağırlık (gr)
14 W 4000K 9 Modül	FLX 007G 40SD43 0K7 02M9	13,7	336
12 W 4000K 8 Modül	FLX 006G 40SD43 0K7 02M8	12,2	314
11 W 4000K 7 Modül	FLX 005G 40SD43 0K7 02M7	10,6	292
9 W 4000K 6 Modül	FLX 004G 40SD43 0K7 02M6	9,1	270
8 W 4000K 5 Modül	FLX 003G 40SD43 0K7 02M5	7,6	248
6 W 4000K 4 Modül	FLX 003G 40SD43 0K7 02M4	6,1	226

5 metre Şeffaf Difüzör 774 Lümen Paketi

Ürün Açıklaması	Ürün Kodu	Tüketim Gücü (W)	Ağırlık (gr)
34 W 4000K 9 Modül	FLX 035G 40SD28 0K7 05M9	34,3	543
30 W 4000K 8 Modül	FLX 030G 40SD28 0K7 05M8	30,5	521
27 W 4000K 7 Modül	FLX 025G 40SD28 0K7 05M7	26,7	499
23 W 4000K 6 Modül	FLX 022G 40SD28 0K7 05M6	22,8	477
19 W 4000K 5 Modül	FLX 019G 40SD28 0K7 05M5	19	455
15 W 4000K 4 Modül	FLX 015G 40SD28 0K7 05M4	15,2	433

10 metre Şeffaf Difüzör 774 Lümen Paketi

Ürün Açıklaması	Ürün Kodu	Tüketim Gücü (W)	Ağırlık (gr)
69 W 4000K 9 Modül	FLX 070G 40SD28 0K7 10M9	68,6	888
61 W 4000K 8 Modül	FLX 060G 40SD28 0K7 10M8	61	866
53 W 4000K 7 Modül	FLX 053G 40SD28 0K7 10M7	53,4	844
46 W 4000K 6 Modül	FLX 045G 40SD28 0K7 10M6	45,7	822
38 W 4000K 5 Modül	FLX 038G 40SD28 0K7 10M5	38,1	800
30 W 4000K 4 Modül	FLX 030G 40SD28 0K7 10M4	30,5	778

2 metre Şeffaf Difüzör 886 Lümen Paketi (Acil Durum Kitli-1,3 saat)

Ürün Açıklaması	Ürün Kodu	Tüketim Gücü (W)	Ağırlık (gr)
27 W 4000K 9 Modül	FLX 008G 40SD43 0K8 02M9	15,1	336
13 W 4000K 8 Modül	FLX 007G 40SD43 0K8 02M8	13,4	314
12 W 4000K 7 Modül	FLX 006G 40SD43 0K8 02M7	11,7	292
10 W 4000K 6 Modül	FLX 005G 40SD43 0K8 02M6	10,1	270
8 W 4000K 5 Modül	FLX 004G 40SD43 0K8 02M5	8,4	248
7 W 4000K 4 Modül	FLX 003G 40SD43 0K8 02M4	6,7	226

5 metre Şeffaf Difüzör 886 Lümen Paketi

Ürün Açıklaması	Ürün Kodu	Tüketim Gücü (W)	Ağırlık (gr)
38 W 4000K 9 Modül	FLX 038G 40SD28 0K8 05M9	37,9	543
34 W 4000K 8 Modül	FLX 033G 40SD28 0K8 05M8	33,6	521
29 W 4000K 7 Modül	FLX 030G 40SD28 0K8 05M7	29,4	499
25 W 4000K 6 Modül	FLX 025G 40SD28 0K8 05M6	25,2	477
21 W 4000K 5 Modül	FLX 021G 40SD28 0K8 05M5	21	455
17 W 4000K 4 Modül	FLX 017G 40SD28 0K8 05M4	16,8	433

10 metre Şeffaf Difüzör 886 Lümen Paketi

Ürün Açıklaması	Ürün Kodu	Tüketim Gücü (W)	Ağırlık (gr)
76 W 4000K 9 Modül	FLX 090G 40SD28 0K8 10M9	75,8	888
67 W 4000K 8 Modül	FLX 067G 40SD28 0K8 10M8	67,3	866
59 W 4000K 7 Modül	FLX 058G 40SD28 0K8 10M7	58,9	844
50 W 4000K 6 Modül	FLX 050G 40SD28 0K8 10M6	50,5	822
42 W 4000K 5 Modül	FLX 042G 40SD28 0K8 10M5	42,1	800
34 W 4000K 4 Modül	FLX 033G 40SD28 0K8 10M4	33,6	778

2 metre Şeffaf Difüzör 1432 Lümen Paketi (Acil Durum Kitli-1,3 saat)

Ürün Açıklaması	Ürün Kodu	Tüketim Gücü (W)	Ağırlık (gr)
27 W 4000K 9 Modül	FLX 014G 40SD43 1K4 02M9	27,3	336
24 W 4000K 8 Modül	FLX 012G 40SD43 1K4 02M8	24,3	314
21 W 4000K 7 Modül	FLX 011G 40SD43 1K4 02M7	21,2	292
18 W 4000K 6 Modül	FLX 009G 40SD43 1K4 02M6	18,2	270
15 W 4000K 5 Modül	FLX 008G 40SD43 1K4 02M5	15,1	248
12 W 4000K 4 Modül	FLX 006G 40SD43 1K4 02M4	12,1	226

5 metre Şeffaf Difüzör 1432 Lümen Paketi

Ürün Açıklaması	Ürün Kodu	Tüketim Gücü (W)	Ağırlık (gr)
68 W 4000K 9 Modül	FLX 068G 40SD28 1K4 05M9	68,3	543
60 W 4000K 8 Modül	FLX 060G 40SD28 1K4 05M8	60,7	521
53 W 4000K 7 Modül	FLX 052G 40SD28 1K4 05M7	53,1	499
45 W 4000K 6 Modül	FLX 045G 40SD28 1K4 05M6	45,5	477
38 W 4000K 5 Modül	FLX 038G 40SD28 1K4 05M5	37,9	455
30 W 4000K 4 Modül	FLX 030G 40SD28 1K4 05M4	30,3	433

10 metre Şeffaf Difüzör 1432 Lümen Paketi

Ürün Açıklaması	Ürün Kodu	Tüketim Gücü (W)	Ağırlık (gr)
137 W 4000K 9 Modül	FLX 136G 40SD28 1K4 10M9	136,7	888
121 W 4000K 8 Modül	FLX 120G 40SD28 1K4 10M8	121,5	866
106 W 4000K 7 Modül	FLX 105G 40SD28 1K4 10M7	106,3	844
91 W 4000K 6 Modül	FLX 090G 40SD28 1K4 10M6	91,1	822
76 W 4000K 5 Modül	FLX 075G 40SD28 1K4 10M5	75,9	800
60 W 4000K 4 Modül	FLX 060G 40SD28 1K4 10M4	60,7	778

2 metre Opal Difüzör 482 Lümen Paketi (Acil Durum Kitli-1,3 saat)

Ürün Açıklaması	Ürün Kodu	Tüketim Gücü (W)	Ağırlık (gr)
8 W 4000K 9 Modül	FLX 005G 400D43 0K5 02M9	8,4	336
7,5 W 4000K 8 Modül	FLX 004G 400D43 0K5 02M8	7,5	314
7 W 4000K 7 Modül	FLX 003G 400D43 0K5 02M7	6,6	292
6 W 4000K 6 Modül	FLX 003G 400D43 0K5 02M6	5,6	270
5 W 4000K 5 Modül	FLX 002G 400D43 0K5 02M5	4,7	248
4 W 4000K 4 Modül	FLX 002G 400D43 0K5 02M4	3,7	226

5 metre Opal Difüzör 482 Lümen Paketi

Ürün Açıklaması	Ürün Kodu	Tüketim Gücü (W)	Ağırlık (gr)
21 W 4000K 9 Modül	FLX 022G 400D28 0K5 05M9	21,1	543
19 W 4000K 8 Modül	FLX 019G 400D28 0K5 05M8	18,8	521
16 W 4000K 7 Modül	FLX 015G 400D28 0K5 05M7	16,4	499
14 W 4000K 6 Modül	FLX 014G 400D28 0K5 05M6	14,1	477
12 W 4000K 5 Modül	FLX 012G 400D28 0K5 05M5	11,7	455
9 W 4000K 4 Modül	FLX 009G 400D28 0K5 05M4	9,4	433

10 metre Opal Difüzör 482 Lümen Paketi

Ürün Açıklaması	Ürün Kodu	Tüketim Gücü (W)	Ağırlık (gr)
42 W 4000K 9 Modül	FLX 044G 400D28 0K5 10M9	42,3	888
38 W 4000K 8 Modül	FLX 038G 400D28 0K5 10M8	37,6	866
33 W 4000K 7 Modül	FLX 033G 400D28 0K5 10M7	32,9	844
28 W 4000K 6 Modül	FLX 028G 400D28 0K5 10M6	28,2	822
23 W 4000K 5 Modül	FLX 024G 400D28 0K5 10M5	23,5	800
19 W 4000K 4 Modül	FLX 019G 400D28 0K5 10M4	18,8	778

2 metre Opal Difüzör 727 Lümen Paketi

Ürün Açıklaması	Ürün Kodu	Tüketim Gücü (W)	Ağırlık (gr)
14 W 4000K 9 Modül	FLX 007G 400D43 0K7 02M9	13,6	336
12 W 4000K 8 Modül	FLX 006G 400D43 0K7 02M8	12,1	314
11 W 4000K 7 Modül	FLX 005G 400D43 0K7 02M7	10,6	292
9 W 4000K 6 Modül	FLX 004G 400D43 0K7 02M6	9,1	270
8 W 4000K 5 Modül	FLX 003G 400D43 0K7 02M5	7,6	248
6 W 4000K 4 Modül	FLX 003G 400D43 0K7 02M4	6	226

5 metre Opal Difüzör 727 Lümen Paketi

Ürün Açıklaması	Ürün Kodu	Tüketim Gücü (W)	Ağırlık (gr)
34 W 4000K 9 Modül	FLX 068G 40SD28 1K4 05M9	34,2	543
30 W 4000K 8 Modül	FLX 060G 40SD28 1K4 05M8	30,4	521
27 W 4000K 7 Modül	FLX 052G 40SD28 1K4 05M7	26,6	499
23 W 4000K 6 Modül	FLX 045G 40SD28 1K4 05M6	22,8	477
19 W 4000K 5 Modül	FLX 038G 40SD28 1K4 05M5	19	455
15 W 4000K 4 Modül	FLX 030G 40SD28 1K4 05M4	15,2	433

10 metre Opal Difüzör 727 Lümen Paketi

Ürün Açıklaması	Ürün Kodu	Tüketim Gücü (W)	Ağırlık (gr)
68 W 4000K 9 Modül	FLX 070G 400D28 0K7 10M9	68,4	888
61 W 4000K 8 Modül	FLX 060G 400D28 0K7 10M8	60,8	866
53 W 4000K 7 Modül	FLX 053G 400D28 0K7 10M7	53,2	844
46 W 4000K 6 Modül	FLX 045G 400D28 0K7 10M6	45,6	822
38 W 4000K 5 Modül	FLX 038G 400D28 0K7 10M5	38	800
30 W 4000K 4 Modül	FLX 030G 400D28 0K7 10M4	30,4	778

2 metre Opal Difüzör 827 Lümen Paketi (Acil Durum Kitli-1,3 saat)

Ürün Açıklaması	Ürün Kodu	Tüketim Gücü (W)	Ağırlık (gr)
15 W 4000K 9 Modül	FLX 008G 400D43 0K8 02M9	15	336
13 W 4000K 8 Modül	FLX 007G 400D43 0K8 02M8	13,4	314
12 W 4000K 7 Modül	FLX 006G 400D43 0K8 02M7	11,7	292
10 W 4000K 6 Modül	FLX 005G 400D43 0K8 02M6	10	270
8 W 4000K 5 Modül	FLX 004G 400D43 0K8 02M5	8,3	248
7 W 4000K 4 Modül	FLX 003G 400D43 0K8 02M4	6,7	226

5 metre Opal Difüzör 827 Lümen Paketi

Ürün Açıklaması	Ürün Kodu	Tüketim Gücü (W)	Ağırlık (gr)
38 W 4000K 9 Modül	FLX 038G 400D28 0K8 05M9	37,6	543
34 W 4000K 8 Modül	FLX 033G 400D28 0K8 05M8	33,5	521
29 W 4000K 7 Modül	FLX 030G 400D28 0K8 05M7	29,3	499
25 W 4000K 6 Modül	FLX 025G 400D28 0K8 05M6	25,1	477
21 W 4000K 5 Modül	FLX 021G 400D28 0K8 05M5	21	455
17 W 4000K 4 Modül	FLX 017G 400D28 0K8 05M4	16,7	433

10 metre Opal Difüzör 827 Lümen Paketi

Ürün Açıklaması	Ürün Kodu	Tüketim Gücü (W)	Ağırlık (gr)
75 W 4000K 9 Modül	FLX 075G 400D28 0K8 10M9	75,3	888
67 W 4000K 8 Modül	FLX 067G 400D28 0K8 10M8	67	866
59 W 4000K 7 Modül	FLX 058G 400D28 0K8 10M7	58,6	844
50 W 4000K 6 Modül	FLX 050G 400D28 0K8 10M6	50,2	822
42 W 4000K 5 Modül	FLX 042G 400D28 0K8 10M5	41,8	800
34 W 4000K 4 Modül	FLX 033G 400D28 0K8 10M4	33,5	778

2 metre Opal Difüzör 1406 Lümen Paketi (Acil Durum Kitli-1,3 saat)

Ürün Açıklaması	Ürün Kodu	Tüketim Gücü (W)	Ağırlık (gr)
27 W 4000K 9 Modül	FLX 014G 400D43 1K4 02M9	27,3	336
24 W 4000K 8 Modül	FLX 012G 400D43 1K4 02M8	24,3	314
21 W 4000K 7 Modül	FLX 011G 400D43 1K4 02M7	21,3	292
18 W 4000K 6 Modül	FLX 009G 400D43 1K4 02M6	18,2	270
15 W 4000K 5 Modül	FLX 008G 400D43 1K4 02M5	15,2	248
12 W 4000K 4 Modül	FLX 006G 400D43 1K4 02M4	12,1	226

5 metre Opal Difüzör 1406 Lümen Paketi

Ürün Açıklaması	Ürün Kodu	Tüketim Gücü (W)	Ağırlık (gr)
68 W 4000K 9 Modül	FLX 068G 400D28 1K4 05M9	68,4	543
60 W 4000K 8 Modül	FLX 060G 400D28 1K4 05M8	60,8	521
53 W 4000K 7 Modül	FLX 052G 400D28 1K4 05M7	53,2	499
46 W 4000K 6 Modül	FLX 045G 400D28 1K4 05M6	45,6	477
38 W 4000K 5 Modül	FLX 038G 400D28 1K4 05M5	38	455
30 W 4000K 4 Modül	FLX 030G 400D28 1K4 05M4	30,4	433

10 metre Opal Difüzör 1406 Lümen Paketi

Ürün Açıklaması	Ürün Kodu	Tüketim Gücü (W)	Ağırlık (gr)
137 W 4000K 9 Modül	FLX 136G 400D28 1K4 10M9	136,9	888
121 W 4000K 8 Modül	FLX 120G 400D28 1K4 10M8	121,7	866
106 W 4000K 7 Modül	FLX 105G 400D28 1K4 10M7	106,5	844
91 W 4000K 6 Modül	FLX 090G 400D28 1K4 10M6	91,3	822
76 W 4000K 5 Modül	FLX 075G 400D28 1K4 10M5	76,1	800
60 W 4000K 4 Modül	FLX 060G 400D28 1K4 10M4	60,8	778

FLEXBAR®

Gizli aydinlatma esnek ışık dönemi

EAE Aydınlatma-Brosür **FLEXBAR - TR** - Güncelleme Tarihi: 05.04.2021
EAE, gerekli gördüğü uygun değişiklikleri önceden bildirmeden yapma hakkına sahiptir.
Lütfen katalog içindeki bilgilerin detayları için iletişime geçiniz.



EAE Aydınlatma A.Ş.
İkitelli Organize Sanayi Bölgesi
Eski Turgut Özal Caddesi No:20
Başakşehir / İSTANBUL - TÜRKİYE
Tel : +90 212 413 21 00 (pbx)
Faks : +90 212 549 37 90
www.eaeaydinlatma.com



ışık mühendisliği